

# FUJIFILM

## DIGITAL CAMERA X10

### Manual del propietario

Le agradecemos haber adquirido este producto. En este manual se describe el uso de su cámara digital FUJIFILM y del software suministrado. Asegúrese de leer y entender completamente el contenido del manual y los avisos ubicados en "Notas y Precauciones" (目次 ii) antes de utilizar la cámara.

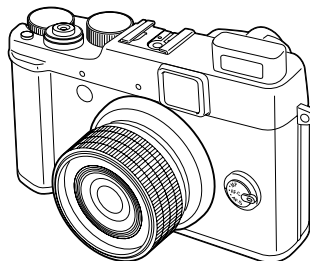

Para obtener información sobre productos relacionados, visite nuestro sitio web en [http://www.fujifilm.com/products/digital\\_cameras/index.html](http://www.fujifilm.com/products/digital_cameras/index.html)

BL01600-500 **ES**

Antes de empezar

Primeros pasos

Fotografía básica y reproducción

Más sobre la fotografía

Más sobre la reproducción

Videos

Conexiones

Menús

Notas técnicas

Resolución de problemas

Apéndice



Exif Print



**HDMI**  
HIGH-DEFINITION MULTIMEDIA INTERFACE

# Notas y Precauciones



## Asegúrese de leer estos avisos antes de utilizar el producto

### Instrucciones de seguridad



- Asegúrese de que utiliza la cámara correctamente. No olvide leer estas notas de seguridad y este manual de instrucciones con la máxima atención.
- Después de leer estas notas de seguridad, guárdelas en un lugar seguro.

### Acerca de los iconos

Los símbolos que se explican a continuación indican la gravedad y el peligro que puede existir si no se tiene en cuenta la información indicada por el símbolo o si el producto se utiliza incorrectamente.

	<b>ADVERTENCIA</b>	Este símbolo indica que si se ignora la advertencia, el uso inadecuado del producto puede causar la muerte o lesiones graves.
	<b>PRECAUCIÓN</b>	Este símbolo indica que si se ignora este aviso, el uso inadecuado del producto puede causar lesiones personales o daños al materiales.

Los símbolos que se reproducen más abajo son utilizados para indicar la naturaleza de la información que debe cumplirse.

	Los símbolos triangulares indican al usuario una información que requiere su atención ("Importante").
	Los símbolos circulares con una barra diagonal indican al usuario que la acción que se indica está prohibida ("Prohibido").
	Los símbolos en negro con un signo de exclamación indican al usuario que debe realizar alguna acción ("Obligatorio").

### ADVERTENCIA

**Si se presenta cualquier problema, desconecte la cámara, extraiga la pila y desconecte el transformador de corriente alterna.**



*Desenchufe del enchufe de red.*

Si se sigue usando la cámara cuando sale humo de la misma, se produce algún olor extraño o cuando está ocurriendo algo anormal, podría producirse un incendio o una descarga eléctrica.

- Póngase en contacto con su distribuidor FUJIFILM.

### ADVERTENCIA



*Evite el contacto con el agua*

**Evite la entrada de agua o de cualquier objeto extraño dentro de la cámara.**

Si entra agua o algún cuerpo extraño en la cámara, desconéctela, extraiga la pila y desconecte el transformador de corriente alterna. No continúe utilizando la cámara, ya que podría causar un incendio o una descarga eléctrica.

- Póngase en contacto con su distribuidor FUJIFILM.



*No la utilice en el baño o la ducha.*

**No utilice esta cámara en el cuarto de baño.**

Si lo hace, podría causar un incendio o una descarga eléctrica.



*No la desmonte.*

**Nunca intente desmantelar o modificar (nunca abra la tapa).**

Si hace caso omiso de esta precaución, podría producirse un incendio o una descarga eléctrica.



*No toque las partes internas*

**Si a causa de una caída o accidente la tapa se abre, no toque las partes expuestas.**

Si hace caso omiso de esta precaución, podría producirse un incendio o una descarga eléctrica. Extraiga las pilas inmediatamente, teniendo mucho cuidado de evitar lesiones o descargas eléctricas, y lleve el producto al punto de adquisición para consulta.



**No modifique, caliente ni retuerza el cable o tire del mismo de forma inadecuada y no coloque objetos pesados sobre el mismo.**

Estas acciones pueden dañar el cable, lo que podría producirse un incendio o una descarga eléctrica.

- Si el cable resulta dañado, póngase en contacto con el distribuidor de FUJIFILM.



**No coloque la cámara sobre una superficie inestable.**

Si lo hiciera podría caerse y causar lesiones.



**Nunca intente hacer fotos cuando se esté moviendo.**

No use la cámara cuando vaya andando o cuando vaya en un coche u otro vehículo. Si lo hiciera podría caerse o causar un accidente.









**No toque las partes metálicas de la cámara durante una tormenta.**

Si lo hiciera, podría producirse una descarga eléctrica debido a la corriente inducida por los relámpagos.













**Use sólo la pila recomendada.**

Coloque la pila alineándola con el indicador.

 <b>ADVERTENCIA</b>	
	<b>No caliente ni intente desmontar la pila ni la ponga en agua o en el fuego. No someta la pila a fuertes impactos, ni la tire contra el suelo. No almacene la pila junto a objetos metálicos. Utilice sólo el modelo de cargador de la pila especificado.</b> Cualquiera de estas acciones pueden hacer que la pila se parta o suelte líquido, causando un incendio o lesiones.
	<b>Utilice sólo la pila o el transformador que se especifican para el uso con esta cámara. Utilice sólo la fuente de alimentación del voltaje indicado.</b> El uso de otras fuentes de alimentación puede causar un incendio.
	<b>Si la pila soltara líquido y éste entrara en contacto con sus ojos o con su piel, o la ropa, podría causar heridas o pérdida de visión. Lave repetidamente la parte afectada con agua limpia y vaya al médico.</b>
	<b>No utilice el cargador para cargar las pilas distintas a las que aquí se especifican.</b> El cargador está diseñado para la carga de las pilas FUJIFILM HR-AA Ni-MH. Si utiliza el cargador para cargar las pilas convencionales u otro tipo de pilas recargables, podría causar la fuga del líquido de las pilas, su calentamiento excesivo o incluso su explosión.
	<b>Si la batería se coloca incorrectamente existe el riesgo de explosión. Sustituir únicamente por el mismo tipo o equivalente.</b>
	<b>Quando transporte la pila, instálela en la cámara digital o manténgala dentro del estuche. Al almacenar la pila, guárdela en la funda dura. Cuando la desee tape los terminales de la misma con cinta aislante.</b> Si los contactos de la pila entran en contacto con otros objetos metálicos, la pila podría arder o estallar.
	<b>Mantenga las Tarjetas de memoria fuera del alcance de los niños pequeños.</b> Dado el pequeño tamaño de las Tarjetas de memoria, podría tragárselas un niño pequeño de forma accidental. Asegúrese de guardar las Tarjetas de memoria fuera del alcance de los niños de corta edad. Si un niño se tragase una Tarjeta de memoria, visite inmediatamente al médico.

 <b>PRECAUCIÓN</b>	
	<b>No guarde esta cámara en un lugar en el que existan vapores de aceite o similares, humedad o polvo.</b> Si lo hiciera podría producirse un incendio o descargas eléctricas.
	<b>No deje esta cámara en lugares expuestos a altas temperaturas.</b> No deje la cámara en lugares tales como un vehículo cerrado o donde dé la luz directa del sol. Podría producir un incendio.
	<b>Mantenga la cámara fuera del alcance de los niños pequeños.</b> Este producto puede producir lesiones en manos de los niños.

 <b>PRECAUCIÓN</b>	
	<b>No coloque objetos pesados sobre la cámara.</b> Esto podría hacer que se cayera el objeto pesado y producir heridas.
	<b>No mueva la cámara mientras el transformador de corriente alterna esté conectado. No tire del cable de conexión para desconectar el transformador de corriente alterna.</b> Esto podría estropear el cable de corriente y provocar un incendio o descargas eléctricas.
	<b>No utilice el transformador de corriente alterna si la clavija está dañada o si la clavija no está bien ajustada en el enchufe.</b> Si lo hiciera podría producirse un incendio o descargas eléctricas.
	<b>No tape ni envuelva la cámara o el transformador de corriente alterna con un paño o similar.</b> Esto podría causar un recalentamiento que deformaría la carcasa o podría causar un incendio.
	<b>Quando limpie la cámara o no tenga intención de utilizarla durante un tiempo prolongado, extraiga la pila y desconecte y desenchufe el transformador de corriente alterna.</b> Si no lo hiciera, podría producirse un incendio o descargas eléctricas.
	<b>Al terminar de cargar la pila, desconecte el cargador del enchufe de la red.</b> Si deja el cargador enchufado a la red se puede producir un incendio.
	<b>Utilizar un flash demasiado cerca de los ojos de una persona puede afectar su vista momentáneamente.</b> Tenga especial cuidado al fotografiar a niños pequeños.
	<b>Quando se extrae una tarjeta de memoria, la tarjeta puede salir rápidamente expulsada de la ranura. Utilice el dedo para sujetarla y suéltela cuidadosamente.</b>
	<b>Solicite periódicamente la revisión y limpieza interna de su cámara.</b> Si se acumula polvo en su cámara podría dar lugar a un incendio o descargas eléctricas. • Póngase en contacto con su proveedor FUJIFILM habitual para que realice la operación indicada cada 2 años. • Por favor tenga en cuenta que este no es un servicio gratuito.
	<b>Retire sus dedos de la ventana del flash antes de que se dispare.</b> Si se hace caso omiso de esta precaución podrían producirse quemaduras.
	<b>Mantenga la ventana del flash limpia y no utilice el flash si la ventana se encuentra obstruida.</b> De no cumplir con estas precauciones podría aparecer humo o decoloraciones.

**Suministro eléctrico y pila**

\* Confirme el tipo de pila antes de leer las siguientes descripciones.

A continuación, se explica cómo utilizar correctamente las pilas y prolongar así su vida útil. Si se utilizan las pilas incorrectamente, su vida útil podría reducirse, podrían sufrir fugas, calentarse demasiado o provocar fuego o una explosión.

**1 La cámara utiliza una pila recargable de ión-litio**

- \* La pila no sale de fábrica completamente cargada. Cargue siempre la pila antes de utilizarla.
- \* Cuando transporte la pila, instálela en la cámara digital o manténgala dentro del estuche de transporte.

**■ Características de la pila**

- La pila se va descargando gradualmente aunque no se utilice. Use para fotografiar la pila que haya sido cargada recientemente (un día o dos antes).
- Para conseguir una duración máxima de la carga de la pila, desconecte la cámara lo más rápidamente que le sea posible cuando no la esté utilizando.
- El número de disparos que puede realizarse será inferior en lugares muy fríos o a bajas temperaturas. Lleve consigo una pila de reemplazo completamente cargada. También se puede incrementar la potencia de la pila llevándola guardada en el bolsillo o en cualquier otro lugar cálido para mantenerla templada y colocarla después en la cámara justo antes de realizar la fotografía. Si utiliza una almohadilla calefactora,

tenga cuidado de no colocar la pila en contacto directo con la misma. Es posible que la cámara no funcione si utiliza una pila con un nivel de carga insuficiente en ambientes fríos.

**■ Carga de la pila**

- Se puede cargar la pila utilizando el cargador de pila (incluido).
  - La pila se puede cargar a una temperatura ambiente de entre 0°C a +40°C. Consulte el *Manual del propietario* para conocer el tiempo de carga de la pila.
  - Es conveniente cargar la pila a una temperatura ambiente comprendida entre +10°C y +35°C. Si carga la pila a una temperatura que no se encuentre dentro de esta gama, la carga tardará un tiempo más prolongado porque el rendimiento de la pila resulta menguado.
  - No se puede cargar la pila a temperaturas de 0°C o inferiores.
- No es necesario que la pila se encuentre totalmente descargada antes de recargarla.
- La pila se notará caliente al tacto después de haber sido cargada o inmediatamente después de haber sido usada. Se trata de algo totalmente normal.
- No vuelva a intentar cargar la pila totalmente cargada.

**■ Vida de la pila**

A temperaturas normales, la pila puede usarse al menos 300 veces. Si se observa una considerable reducción del tiempo durante el cual la pila suministra energía, es un indicativo de

que la pila está llegando al fin de su vida efectiva y debería ser reemplazada.

**■ Notas sobre el almacenamiento**

- Si una pila permanece almacenada durante largos períodos de tiempo encontrándose cargada, el rendimiento de la pila puede resultar negativamente afectado. Si no tiene previsto utilizar la cámara durante un prolongado periodo de tiempo, extraiga la pila de la cámara.
- Extraiga siempre de la cámara la pila cuando no esté siendo utilizada.
- Guarde la pila en un lugar fresco.
  - La pila deberá ser almacenada en un lugar seco y con una temperatura ambiente de entre +15°C a +25°C.
  - No deje la pila en lugares con temperaturas muy altas ni muy bajas.

**■ Manejo de la pila**

**Precauciones de seguridad:**

- No transporte la pila de forma que pueda entrar en contacto con objetos metálicos, como por ejemplo collares u horquillas del pelo.
- No caliente la pila ni la arroje al fuego.
- No intente deformar, desmontar o modificar la pila.
- No cargue la pila con ningún cargador diferente a los especificados.
- Cambie la pila usada rápidamente.
- No deje que se caiga la pila o que reciba golpes fuertes.
- Evite que la pila se moje con agua.
- Mantenga siempre limpios los terminales de la pila.
- No almacene las pilas en lugares con temperaturas muy altas. Asimismo, si utiliza la pila durante un período

de tiempo largo, el cuerpo de la cámara y la misma pila pueden calentarse. Esto es algo normal y no indica ningún fallo. Use el transformador de corriente alterna si va a realizar fotografías o las va a visualizar durante un período de tiempo largo.

**2 La cámara utiliza pilas recargables alcalinas o Ni-MH (hidruro metálico de níquel) de tamaño AA**

\* Para obtener más información sobre las baterías que puede utilizar, consulte el *Manual del propietario* de la cámara.

**■ Precauciones al utilizar la pila**

- No caliente las pilas ni las arroje al fuego.
- No transporte las pilas de forma que puedan entrar en contacto con objetos metálicos, como por ejemplo collares u horquillas del pelo.
- Evite que las pilas se mojen con agua, ya sea dulce o salada, y cuide de forma especial que los terminales se mantengan siempre secos.
- No intente deformar, desmontar o modificar las pilas.
- No intente despegar ni cortar la carcasa exterior de las pilas.
- No deje caer las pilas, no permita que sufran golpes fuertes, ni las someta a ningún tipo de impacto.
- No utilice pilas que presenten fugas de líquido, estén deformadas, decorloradas o que presenten cualquier anomalía que resulte evidente.

- No almacene las pilas en lugares con temperaturas muy altas o un alto grado de humedad.
- Mantenga las pilas fuera del alcance de los bebés y niños pequeños.
- Al cargar las pilas en la cámara, asegúrese de que la polaridad (+ y -) de las mismas coincide con la indicada en la cámara.
- No utilice pilas nuevas junto con pilas usadas. Si se trata de pilas recargables, no mezcle pilas cargadas con pilas descargadas.
- No mezcle tampoco pilas de diferentes tipos o marcas.
- Si no tiene previsto utilizar la cámara durante un prolongado periodo de tiempo, extraiga las pilas de la cámara. Observe que cuando la cámara permanece sin pilas, se pierden los ajustes de la fecha y la hora.
- Las pilas siempre están ligeramente calientes después de su uso. Antes de extraer las pilas, desconecte la cámara y espere hasta que se enfríen.
- En lugares con climas fríos se reduce notablemente el tiempo de uso. Si se trabaja a bajas temperaturas, guarde las pilas en el bolsillo u otro lugar donde puedan recibir el calor corporal para que se mantengan tibias antes de colocarlas en la cámara.
- La suciedad (como las marcas de los dedos, etc.) adherida a los terminales de las pilas puede reducir notablemente la duración de la carga de las mismas y por tanto el número de fotos que se pueden realizar con ellas. Frote suavemente los terminales de las pilas con un paño suave y seco

para eliminar la suciedad, antes de colocarlas en la cámara.



Ante la mínima fuga del líquido de las pilas que se produzca, limpie a fondo el compartimiento de las mismas y coloque un juego de pilas nuevas.



Si sus manos o su ropa entran en contacto con el líquido de las pilas, lave tanto sus manos como la ropa con abundante agua corriente. Tenga en cuenta que el líquido de las pilas puede causar la pérdida de la visión si entra en contacto con los ojos. Si se produjera esta circunstancia, no se frote los ojos. Láveselos con abundante agua corriente y visite al médico para ponerse en tratamiento.

#### ■ Utilización correcta de las pilas Ni-MH tipo AA

- Las pilas Ni-MH que permanezcan guardadas sin usar durante un largo periodo de tiempo pueden quedar "desactivadas". Además, una recarga repetida de las pilas Ni-MH que estén sólo parcialmente descargadas, puede hacerlas sufrir el "efecto memoria". Las pilas Ni-MH que son "desactivadas" o afectadas por el efecto "memoria" presentan el problema de que solo suministran energía durante un corto periodo de tiempo después de haber sido recargadas. Para evitar este problema, descargue y vuelva a cargarlas varias veces mediante la función de

"Descarga de las pilas recargables". Desactivación y memoria son características específicas de las pilas Ni-MH y no indica que las pilas sean defectuosas. Consulte el *Manual del propietario* para saber más sobre el procedimiento de "Descarga de las pilas recargables".

#### ⚠ PRECAUCIÓN

No utilice la función "Descarga de las pilas recargables" cuando se están usando pilas alcalinas.

- Para cargar las pilas Ni-MH, utilice el cargador rápido de pilas (se vende aparte). Vea las instrucciones que se suministran con el cargador para asegurar un uso correcto.
- No utilice el cargador de pilas para cargar pilas que no sean las especificadas para uso con el cargador.
- Tenga en cuenta que las pilas pueden estar ligeramente calientes inmediatamente después de ser cargadas.
- Debido a la manera en que está construida la cámara, se utiliza una pequeña cantidad de energía incluso cuando la cámara está apagada. Tenga en cuenta especialmente que si las pilas Ni-MH permanecen en la cámara durante periodos largos de tiempo éstas se descargarán en exceso y pueden volverse inservibles incluso después de cargarse.
- Las pilas Ni-MH se autodescargarán incluso si no se utilizan. Como resultado, el tiempo que podrán ser utilizadas se acortará.

- Las pilas Ni-MH se deterioran rápidamente si se descargan en exceso (p.e. al descargarlas en una linterna eléctrica). Utilice la función "Descarga de las pilas recargables" incorporada en la cámara para descargar las pilas.
- Las pilas Ni-MH tienen una vida útil limitada. Si una pila sólo puede utilizarse durante un corto periodo de tiempo incluso después de someterse a repetidos ciclos de descarga y carga, puede haber llegado al final de su vida útil.

#### ■ Cómo deshacerse de las pilas

- Deshágase de las pilas de acuerdo con las normas locales vigentes al respecto.

#### 3 Notas sobre los dos modelos 1, 2

##### ■ Transformador de corriente alterna

Utilice sólo el transformador de corriente alterna con la cámara. La utilización de un transformador de corriente alterna distinto al de FUJIFILM podría implicar la avería de su cámara. Para obtener más información sobre el transformador de corriente alterna, consulte el *Manual del propietario* de la cámara.

- Este transformador de corriente alterna está diseñado para su uso exclusivo en interiores.
- Introduzca a fondo el enchufe del cable de conexión en el enchufe de entrada DC (corriente continua).
- Cuando vaya a desconectar el cable del conector, desconecte la cámara y

luego el enchufe agarrando éste directamente. No tire nunca del cable.

- No utilice este transformador de corriente alterna con ningún dispositivo que no sea el especificado.
- Durante su uso, notará si lo toca que el transformador de corriente alterna se calienta. Esto es normal.
- No desmonte el transformador de corriente alterna. Puede resultar peligroso.
- No utilice este dispositivo en lugares con altas temperaturas y alto grado de humedad.
- No deje caer este dispositivo y evite que sufra golpes fuertes.
- Este dispositivo puede emitir un ligero zumbido. Esto es normal.
- Si lo usa cerca de un aparato de radio, este dispositivo puede producir interferencias. Mantenga la cámara alejada de aparatos de radio.

#### Antes de utilizar la cámara

No apunte la cámara a fuentes de luz extremadamente brillantes, como por ejemplo al sol en un día despejado. Si hace caso omiso de esta precaución podría dañar el sensor de imagen de la cámara.

#### Disparos de prueba antes de fotografiar

Al fotografiar acontecimientos especialmente importantes (como las ceremonias de boda y los viajes al extranjero), es recomendable realizar alguna fotografía de prueba y visualizar la imagen para comprobar el correcto funcionamiento de la cámara.

- FUJIFILM Corporation no puede aceptar ninguna responsabilidad por posibles pérdidas accidentales (tales

como el coste de la fotografía o la pérdida de ingresos) en las que pueden incurrirse como resultado de algún defecto de este producto.

#### Notas sobre derechos de autor

Las imágenes grabadas mediante su sistema de cámara digital no se pueden utilizar de forma que infrinjan las leyes de los derechos de autor (copyright) sin consentimiento del propietario, a menos que estén destinadas al uso personal.

Observe que algunas restricciones se aplican a las fotografías de espectáculos sobre un escenario, diversiones y exhibiciones, incluso aunque vayan destinadas a un uso puramente personal. Se advierte a los usuarios de que la transferencia de Tarjetas de memoria que contengan imágenes o datos protegidos por las leyes de propiedad intelectual sólo está autorizada siempre que se cumplan las leyes vigentes y dentro de las restricciones que las mismas incluyen.

#### Manejo de su cámara digital

Para asegurarse de que las imágenes estén correctamente grabadas, no someta la cámara a impactos o trepidaciones mientras está grabando.

#### Cristal líquido

Si el monitor de cristal líquido (LCD) resultara dañado, tenga mucho cuidado con el cristal líquido contenido en el monitor. Si se presenta alguna de estas situaciones siga urgentemente las indicaciones siguientes:

- Si el cristal líquido entra en contacto con la piel:

Limpie la zona manchada con un paño y después lávese bien con agua corriente y jabón.

- Si el cristal líquido le entra en los ojos: Lávese profusamente los ojos con agua limpia durante al menos 15 minutos y después vaya al médico.
- Si se traga el cristal líquido:

Lávese la boca con agua abundante. Beba mucha agua y trate de provocarse vómitos. Después vaya al médico.

Aunque el panel LCD está realizado con tecnologías altamente sofisticadas, es posible que haya puntos negros o puntos claros permanentemente. Esto no es un error y no afecta a las imágenes grabadas.

#### Información sobre marcas comerciales

**xD-Picture Card** y **xD** son marcas comerciales de FUJIFILM Corporation. Los caracteres incluidos de ahora en adelante han sido desarrollados exclusivamente por DynaComware Taiwan Inc. Macintosh, QuickTime, y Mac OS son marcas comerciales de Apple Inc. en los Estados Unidos y en otros países. Windows 7, Windows Vista y el logotipo de Windows son marcas comerciales del grupo empresarial Microsoft. Adobe y Adobe Reader son marcas comerciales o marcas comerciales registradas de Adobe Systems Incorporated en los Estados Unidos y/ o en otros países. Los logotipos SDHC y SDXC son marcas comerciales de SD-3C, LLC. El logotipo HDMI es una marca comercial. YouTube es una marca comercial de Google Inc. Cualquier otro nombre comercial mencionado en este manual es la marca comercial o la marca comercial registrada de sus respectivos propietarios.

#### Notas sobre las interferencias eléctricas

Si es necesario el uso de la cámara en hospitales o aviones, tenga en cuenta que esta cámara puede causar interferencias en otros equipos del hospital o del avión. Para más detalles, infórmese acerca de la normativa concreta aplicable en ese hospital o avión.

#### Explicación de los sistemas de televisión en color

**PAL:** Phase Alternation by Line (Alternación de Fase por Línea), sistema de televisión en color adoptado principalmente por los países europeos y China.

**NTSC:** National Television System Committee (Comité del Sistema de Televisión Nacional), especificaciones sobre transmisión de señales de televisión en color adoptado principalmente en Estados Unidos, Canadá y Japón.

#### Exif Print (Exif ver. 2.3)

El formato Exif Print es un formato de archivo de cámara digital totalmente revisado recientemente que contiene una variada información sobre el mejor modo de fotografiar para conseguir una impresión óptima.

#### AVISO IMPORTANTE: Lea antes de utilizar el Software

Está prohibida la exportación directa o indirecta, completa o en parte, del software con licencia sin el permiso de las autoridades gubernamentales correspondientes.

**AVISOS**

Para prevenir un incendio o riesgo de descargas eléctricas, no exponga la unidad a la lluvia o humedad.

Lea las "Notas de seguridad" y asegúrese de comprenderlas antes de utilizar la cámara.

Materiales de perclorato—pueden necesitar un manejo especial. Consulte <http://www.dtsc.ca.gov/hazardouswaste/perchlorate>.

**Para los clientes en los EE.UU.**

**Probada para cumplir con la normativa FCC PARA USO EN EL HOGAR U OFICINA**

**Declaración FCC:** Este dispositivo cumple con la Parte 15 de las normas FCC. El funcionamiento depende de las siguientes dos condiciones: (1) Este dispositivo no puede causar interferencias dañinas, y (2) este dispositivo debe aceptar las interferencias recibidas, incluyendo las interferencias que podrían causar un funcionamiento no deseado.

**PRECAUCIÓN:** Este dispositivo ha sido probado y encontrado en pleno cumplimiento con los límites para dispositivos digitales de Clase B en conformidad con la Parte 15 de las normas FCC. Dichos límites han sido diseñados para proporcionar una protección razonable contra interferencias dañinas en una instalación residencial. El equipo genera, utiliza, y puede radiar energía de radio frecuencia y, si no se instala y utiliza de acuerdo a las instrucciones, podría causar interferencias dañinas en las comunicaciones de radio. Sin embargo, no existe garantía alguna de que la interferencia no se producirá en una instalación en particular. Si este equipo produce interferencias dañinas en la recepción de radio o televisión, las cuales pueden determinarse encendiendo y apagando el equipo, se recomienda al usuario intentar corregir las interferencias mediante una de las siguientes medidas:

- Reoriente o coloque la antena receptora en otro lugar.
- Aumente la separación entre el equipo y el receptor.
- Conecte el equipo en una toma con diferente circuito al cual el receptor esté conectado.
- Consulte al distribuidor o a un técnico experimentado de radio/televisión para obtener ayuda.
- Se le advierte que cualquier cambio o modificación que no haya sido expresamente autorizado en este manual podría anular la autoridad del usuario para manejar el equipo.

**Notas sobre la concesión:** Para cumplir con la Parte 15 de las normas FCC, este producto debe utilizarse con un cable de A/V de núcleo de ferrita especificado por Fujifilm, un cable USB y un cable de suministro de CC.

**Desecho de equipos eléctricos y electrónicos en el hogar**

**En la Unión Europea, Noruega, Islandia y Liechtenstein:** Este símbolo en el producto, o en el manual y en la garantía, y/o en su envoltura indica que este producto no deberá ser tratado como residuo doméstico. Por el contrario, deberá llevarlo al punto de recolección aplicable para el reciclado del equipo electrónico y eléctrico.



Al asegurarse de que este producto sea desechado correctamente, ayudará a prevenir daños al medio ambiente y a la salud de las personas, que podrían derivarse del desecho incorrecto de este producto.

Este símbolo en las baterías o acumuladores indica que las pilas no deberán ser tratadas como residuos domésticos.



Si su equipo posee pilas extraíbles o acumuladores, deséchelos por separado en conformidad con sus requisitos locales.

El reciclaje de materiales ayudará a la conservación de los recursos naturales. Para obtener más información sobre el reciclaje de este producto, póngase en contacto con su oficina municipal local, su servicio de recogida de basuras o la tienda en la que adquirió el producto.

**En países fuera de la Unión Europea, Noruega, Islandia y Liechtenstein:** Si desea desechar este producto, incluyendo las pilas o acumuladores, póngase en contacto con sus autoridades locales y consulte cuál es el mejor modo de desecho.

**Declaración de conformidad CE**

Nosotros

**Nombre:** FUJIFILM Electronic Imaging Europe GmbH  
**Dirección:** Benzstrasse 2 47533 Kleve, Alemania

declaramos que el producto

**Nombre del producto:** CÁMARA DIGITAL FUJIFILM X10

**Nombre del fabricante:** FUJIFILM Corporation

**Dirección del fabricante:** 7-3, AKASAKA 9-CHOME, MINATO-KU, TOKIO, 107-0052 JAPÓN  
 se ajusta a las siguientes normas:

**Seguridad:** EN60065: 2002 + A1: 2006 + A11: 2008  
**CEM:** EN55022: 2006 + 1 : 2007 Clase B  
 EN55024: 1998 + A1: 2001 + A2: 2003  
 EN61000-3-2: 2006  
 EN61000-3-3: 2008

siguiendo lo dispuesto en la Directiva CEM (2004/108/CE) y la Directiva de bajo voltaje (2006/95/CE).



Kleve, Alemania

1 Octubre, 2011

Lugar

Fecha

Firma del Director General

## Acerca de este manual

Antes de utilizar la cámara, lea este manual y los avisos de advertencia en las páginas ii–vii. Para obtener información sobre temas específicos, consulte las siguientes fuentes.

### ✓ **Tabla de contenido**..... ix

La sección “Tabla de contenido” proporciona un resumen general de todo el manual. Aquí se enumeran las principales funciones de la cámara.

### ✓ **Resolución de problemas**..... 111

¿Tiene algún problema específico con la cámara?  
Encuentre la respuesta aquí.

### ✓ **Mensajes y pantallas de advertencia**..... 116

Averigüe lo que significa el icono que parpadea o el mensaje de error que aparece en la pantalla.

### **Tarjetas de memoria**

Las imágenes se pueden almacenar en la memoria interna de la cámara o en tarjetas de memoria SD, SDHC y SDXC opcionales ( 14), referidas en este manual como “tarjetas de memoria”.

### **Advertencia de temperatura**









La cámara se apagará automáticamente antes de que su temperatura o la temperatura de la batería se eleve por encima de los límites de seguridad. Las imágenes realizadas al visualizarse la advertencia de temperatura podrían mostrar niveles de “ruido” (moteado) más altos. Apague la cámara y espere hasta que se enfríe antes de volver a encenderla.

### **Cuidado del cuerpo de la cámara**







































Para disfrutar de forma continua de la cámara, utilice un paño suave y seco para limpiar el cuerpo de la cámara después de cada uso. No utilice alcohol, disolvente o cualquier otro producto químico volátil, que podrían decolorar o deformar el cuerpo de la cámara. Cualquier líquido sobre la cámara se debe limpiar de inmediato con un paño suave y seco.



# Tabla de contenido

Notas y Precauciones.....	ii	Bloqueo del enfoque.....	34
Instrucciones de seguridad.....	ii	El botón de AFL/AEL.....	35
Acerca de este manual.....	viii	Bloqueo de la exposición.....	35
		Bloqueo del enfoque.....	35
<b>Antes de empezar</b>		 Modos macro y súper macro (primeros planos).....	36
<b>Introducción</b> .....	1	 Uso del flash (Flash super inteligente).....	37
Símbolos y convenciones.....	1	 Uso del autodisparador.....	39
Accesorios suministrados.....	1	Disparo continuo (modo de ráfaga/horquillado).....	40
Partes de la cámara.....	2	 Compensación de la exposición.....	44
Indicadores de la cámara.....	5	Medición.....	45
<b>Primeros pasos</b>		Modo de enfoque.....	46
Colocación de la correa.....	8	Selección del cuadro de enfoque.....	48
Carga de la pila.....	10	Equilibrio blanco.....	49
Inserción de la pila y de la tarjeta de memoria.....	11	El botón Fn.....	51
Encendido y apagado de la cámara.....	15	 Detección inteligente de rostros.....	52
Configuración básica.....	17	 Reconocimiento de rostros.....	53
		Añadir nuevos rostros.....	53
<b>Fotografía básica y reproducción</b>		Visualización, edición y borrado de datos existentes.....	54
Toma de fotografías.....	18	Toma de imágenes RAW.....	55
Visualización de imágenes.....	22	<b>Más sobre la reproducción</b>	
<b>Más sobre la fotografía</b>		Opciones de reproducción.....	56
Modo de disparo.....	23	Disparo continuo.....	56
P: AE PROGRAMADO.....	24	★ Favoritos: Valoración de imágenes.....	56
S: AE PRIOR OBT.....	25	Zoom de reproducción.....	57
A: AE PRIOR ABER.....	25	Reproducción de varias fotos.....	58
M: MANUAL.....	26	 Borrar fotografías.....	59
C1/C2: MODO PERSONALIZADO.....	27	Visualización de información de la foto.....	60
EXR (EXR AUTO/EXR Prioridad).....	28	Búsqueda imágenes.....	61
 AUTO.....	29	 Asist. para álbum.....	62
Adv. AVANZADO.....	29	Crear un álbum.....	62
SP POSICIÓN DE ESCENA.....	33		

Ver álbumes.....	63	CAMBIO EQ. BLANCO.....	85
Editar y eliminar álbumes .....	63	COLOR.....	85
<b>Visualización de fotografías panorámicas.....</b>	<b>64</b>	NITIDEZ .....	85
<b>Videos</b>			
<b>Grabación de videos .....</b>	<b>65</b>	TONO ALT.LUCES .....	85
Tamaño del fotograma de vídeo.....	66	TONO SOMBRAS.....	85
<b>Visualización de videos.....</b>	<b>67</b>	REDUCCIÓN RUIDO .....	85
<b>Conexiones</b>			
<b>Visualización de imágenes en un televisor .....</b>	<b>68</b>	ZOOM DIGITAL INTELIGENTE.....	86
<b>Impresión de imágenes por medio de USB .....</b>	<b>70</b>	ANTIDESHF.AVANZ.....	86
Conexión de la cámara .....	70	DETEC. ROSTROS.....	86
Impresión de las imágenes seleccionadas.....	70	MODO AF.....	86
Imprimir un pedido de copias DPOF.....	71	DETECCIÓN FACIAL.....	87
Creación de un pedido de copias DPOF .....	73	FLASH.....	87
<b>Visualización de imágenes en un ordenador .....</b>	<b>76</b>	FLASH EXTERNO .....	87
Instalación del Software.....	76	AJUSTE PERSONALIZ.....	87
Conexión de la cámara .....	80	VER AJ. PERSONAL.....	88
<b>Menús</b>			
<b>Uso de los menús: Modo de disparo .....</b>	<b>82</b>	MODO VÍDEO.....	88
Uso del menú de disparo .....	82	MODO AF (modo ) .....	88
Opciones del menú de disparo.....	82	<b>Uso de los menús: Modo de reproducción .....</b>	<b>89</b>
MODO <b>EXR</b> .....	82	Uso del menú de reproducción.....	89
MODO <b>Adv.</b> .....	82	Opciones del menú de reproducción .....	89
ESCENAS.....	82	ASIST. PARA ÁLBUM .....	89
ISO .....	82	BÚSQUEDA IMÁGENES.....	89
TAMAÑO IMAGEN .....	83	BORRAR.....	89
CALIDAD IMAGEN .....	84	ETIQ. PARA CARGA.....	89
RANGO DINÁMICO.....	84	PROYECCIÓN .....	90
SIMULAC. PELÍCULA .....	85	CONVERSIÓN RAW .....	91
		SUPR. OJOS ROJOS .....	92
		PROTEGER .....	92
		REENCUADRE.....	93
		REDIMENSIONAR.....	93
		GIRAR IMAGEN .....	94

 COPIAR .....94	 SELECTOR CONTROL ENFOQUE..... 103
 COMENTARIO DE VOZ.....95	 UNID. ESCALA ENF. .... 103
 BORRAR DETECC FACIA.....95	 GUÍA ENCUADRE..... 103
 PEDIDO COPIAS (DPOF).....95	 ESPACIOS COLOR..... 104
 RELACIÓN ASPECTO.....96	 GUARDAR FOTO ORG..... 104
<b>Menú de configuración</b> .....97	 VIS. GIRO AUTO ..... 104
Uso del menú de configuración.....97	 COLOR DEL FONDO..... 104
Opciones del menú de configuración .....98	 VER EXPLICACIÓN ..... 104
 FECHA/HORA.....98	 SISTEMA VIDEO ..... 104
 DIF.HORARIA .....98	 RES. AJUSTES PERSONALIZ..... 105
 言語/LANG. ....98	 CONTROL ENERGÍA..... 105
 MODO SILENCIO.....98	
 REINICIAR.....99	
 FORMATEAR .....99	
 MOSTRAR FOTO .....99	
 CONTADOR.....100	
 VOLUMEN BOTONES .....100	
 VOL.OBTURADOR.....100	
 SONIDO OBTURADOR .....100	
 VOL.REPRODUCCIÓN .....101	
 BRILLO LCD .....101	
 AUTODESCONEXIÓN.....101	
 MODO INICIO RÁPIDO.....101	
 BOTÓN AJUS. FUNCIÓN .....101	
 DOBLE ESTABILIZ.....101	
 SUPR. OJOS ROJOS .....102	
 LUZ AUX. AF.....102	
 MODO BLOQ. AE/AF.....102	
 BOTÓN BLOQ. AE/AF.....102	
 RAW .....102	
 COMPROB. ENFOQUE .....102	
	<b>Notas técnicas</b>
	<b>Accesorios opcionales</b> ..... 106
	Accesorios de FUJIFILM.....107
	Colocación de la tapa del objetivo.....109
	Colocación de los filtros (suministrados por otros proveedores)..... 109
	<b>Cuidado de la cámara</b> ..... 110
	<b>Resolución de problemas</b>
	<b>Problemas y Soluciones</b> ..... 111
	<b>Mensajes y pantallas de advertencia</b> ..... 116
	<b>Apéndice</b>
	<b>Capacidad de la memoria interna/tarjeta de memoria</b> .....120
	<b>Especificaciones</b> .....121
	<b>Restricciones de los ajustes de cámara</b> .....126
	Modo de disparo y ajustes de cámara .....126

## ***Nota***

---

---

---

---

---

---

---

---

---

---

---

---

---

---

---

---

---

---

---

---

---

---

---

# Introducción

## ***Símbolos y convenciones***

En este manual se utilizan los siguientes símbolos:

 : Esta información debe leerse antes de usar la cámara para garantizar un funcionamiento correcto.

 : Puntos que debe tener en cuenta al utilizar la cámara.

 : Información adicional que puede ser útil al utilizar la cámara.

 : Otras páginas del manual en las que podrá encontrar información relativa.

Los menús y otros textos que aparecen en la pantalla de la cámara se muestran en negrita. En las ilustraciones de este manual, la pantalla puede aparecer simplificada para fines explicativos.

## ***Accesorios suministrados***

Con la cámara se incluyen los siguientes artículos:



*Pila recargable NP-50*

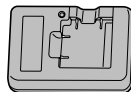

*Cargador de pilas BC-45W*

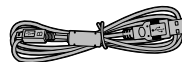

*Cable USB*

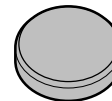

*Tapa del objetivo*

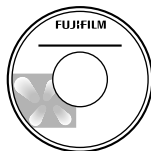

*CD-ROM*



*Herramienta de sujeción por clip*



*Clips metálicos de la correa (x 2)*

- Manual del propietario (este manual)
- Correa
- Tapas protectoras (x 2)

## Partes de la cámara

Para obtener más información, consulte la página que se indica a la derecha de cada elemento.

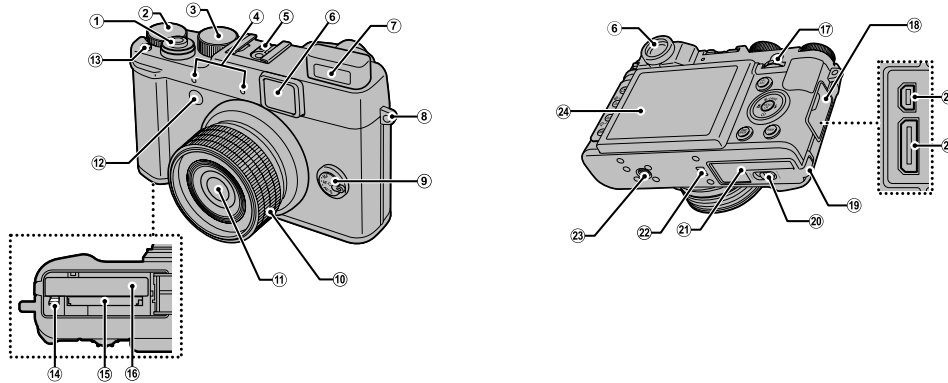

<b>1</b> Disparador.....20	<b>10</b> Anillo de zoom .....19	<b>18</b> Tapa de los terminales.....68, 70, 80
<b>2</b> Dial de compensación de la exposición .....44	<b>11</b> Interruptor ON/OFF .....15	<b>19</b> Tapa del cable del conector de CC.... 107
<b>3</b> Dial de modo.....23	<b>12</b> Objetivo .....110	<b>20</b> Pestillo de la tapa del compartimento de de las pilas ..... 11
<b>4</b> Micrófono (L/R).....65	<b>13</b> Luz auxiliar de AF .....102	<b>21</b> Tapa del compartimento de la batería... 11
<b>5</b> Zapata .....87, 106	<b>14</b> Lámpara del autodesparador.....39	<b>22</b> Botón (de función) <b>Fn</b> .....51
<b>6</b> Ventana del visor.....6	<b>15</b> Altavoz .....67, 95	<b>23</b> Cerrojo de la pila..... 11, 13
<b>7</b> Flash.....37	<b>16</b> Ranura para tarjetas de memoria .....12	<b>24</b> Montura para trípode
<b>8</b> Ojal para la correa .....8	<b>17</b> Cámara de la pila.....11	<b>25</b> Pantalla .....5
<b>9</b> Selector del modo de enfoque .....46	<b>18</b> Dial de comandos principales.....4	<b>26</b> Conector del cable USB.....68, 70, 80
		<b>27</b> Conector para cable HDMI .....68

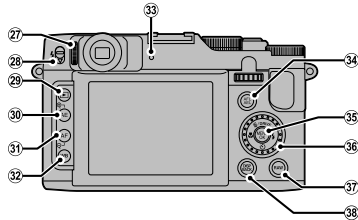

27	Ajustador de dioptrías .....	4	33	Lámpara indicadora .....	21
28	Interruptor  (salida del flash) .....	37	34	Botón de <b>AFL/AEL</b> (exposición automática/	
29	Botón  (reproducción).....	15, 22		enfoque automático).....	35, 47
30	Botón <b>AE</b> (exposición automática).....	45	35	Botón selector (ver más abajo)	
	Botón  (acercar reproducción).....	57	36	Dial de subcomandos.....	4
31	Botón <b>AF</b> (enfoque automático).....	48	37	Botón <b>RAW</b> .....	55
	Botón  (alejarse reproducción).....	57	38	Botón <b>DISP</b> (visualización)/ <b>BACK</b> .....	6, 21
32	Botón <b>WB</b> (equilibrio blanco).....	49			

Antes de empezar

**Botón selector**

**Cursor hacia arriba (▲)**  
 Botón **DRIVE** (📖 40)/  
 Botón (borrar) (📖 22)

Botón **MENU/OK** (📖 17)

**Cursor hacia la izquierda (◀)**  
 Botón (macro) (📖 36)

**Cursor hacia la derecha (▶)**  
 Botón (flash) (📖 37)

**Cursor hacia abajo (▼)**  
 Botón (autodespachador) (📖 39)

**Dial de comandos principales/Dial de subcomandos**

Gire el dial de comandos principales/subcomandos para configurar el valor de apertura o la velocidad de obturación. También puede seleccionar opciones utilizando el dial de comandos principales/subcomandos como botón selector. Para ajustar el enfoque para **MF**, gire el dial de subcomandos (📖 46).



*Dial de comandos principales*



*Dial de subcomandos*

Pulse el centro del dial de comandos principales para activar algunas operaciones como la selección del modo de configuración **M**.



**Bloqueo de controles**

Para bloquear el botón **RAW** y el botón selector (**DRIVE/** ⚡/☺/👉), pulse **MENU/OK** hasta que aparezca en pantalla . Así podrá evitar que se pulsen accidentalmente durante la toma de fotografías. Puede desbloquear estos controles pulsando **MENU/OK** hasta que desaparezca de la pantalla.

**Ajustador de dioptrías**

La cámara está equipada con un ajustador de dioptrías para acomodarse a las diferencias individuales de visión. Deslice el ajustador de dioptrías hacia arriba y hacia abajo hasta que la visualización sea nítida.

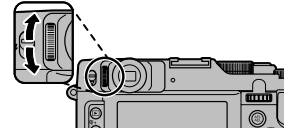



## Indicadores de la cámara

Los indicadores siguientes pueden aparecer durante la toma y reproducción de fotografías. Los indicadores mostrados varían en función de la configuración de la cámara.

### ■ Disparo

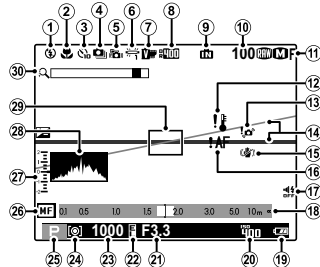

\* **IN**: indica que no se ha insertado ninguna tarjeta de memoria y que las imágenes se almacenarán en la memoria interna de la cámara (página 12).

1	Modo de flash	37
2	Modo macro (primeros planos)	36
3	Indicador del autodisparador	39
4	Modo de disparo continuo	40
5	Antidesenf. Avanz.	29, 86
6	Equilibrio blanco	49
7	Simulación de vídeo	85
8	Rango dinámico	84
9	Indicador de la memoria interna *	
10	Número de fotografías disponibles	120
11	Tamaño de imagen/Calidad	83, 84
12	Advertencia de temperatura	viii, 116
13	Advertencia de desenfoque	38, 116
14	Nivel electrónico	88
15	Modo de doble estabilización de imagen	101
16	Advertencia de enfoque	20, 116
17	Indicador del modo silencioso	21, 98
18	Indicador de la distancia	46
19	Nivel de carga de las pilas	16
20	Sensibilidad	82
21	Apertura	25, 26
22	Indicador de bloqueo de AE	35
23	Velocidad de obturación	25, 26
24	Medición	45
25	Modo de disparo	23
26	Indicador de enfoque manual	46
27	Indicador de exposición	44
28	Histograma	7
29	Marcos de enfoque	34
30	Zoom digital inteligente	86

### ■ Reproducción

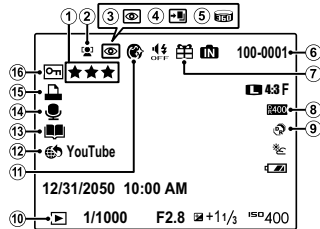

1	Favoritos	56
2	Indicador de detección inteligente de rostros	52, 92
3	Indicador de supresión de ojos rojos	92
4	Modo pro enfoque, modo pro luz débil	31, 32
5	Panorámica en movimiento	30, 64
6	Número de foto	100
7	Imagen de regalo	56
8	Rango dinámico	84
9	Modo <b>EXR</b>	28
10	Indicador del modo de reproducción	22, 56
11	Intensificador de retrato	33
12	Etiquetado para cargar	89
13	Asistencia para álbum	62
14	Indicador de comentario de voz	95
15	Indicador de copia DPOF	71
16	Imagen protegida	92

## ■ Modo de visualización

Pulse **DISP/BACK** para cambiar entre los diferentes modos de visualización en este orden:

- Disparo



Si se selecciona **PANTALLA INFO** o **LCD APAGADO**, el modo de visualización podría cambiar a **ESTÁNDAR** al realizar determinadas operaciones.

### ● Pantalla personalizada

Escoja los elementos que se van a mostrar con **VER AJ. PERSONAL.** en el menú de disparo (88).

### ● Visor óptico

Este modo es inmune a los efectos de video digital y permite ver lo retratado directamente sin retardo de visualización. Los sujetos permanecen enfocados, permitiéndole comprobar su expresión en cualquier momento.



- No se aparece ninguna información en pantalla.
- La visualización en el visor puede variar ligeramente con respecto a la fotografía final debido al efecto de paralaje.
- La cobertura de encuadre es del 85% aproximadamente (cuando la relación de aspecto es de 4:3).
- Dependiendo de la posición del zoom, podría verse parte del objetivo a través del visor.

• Reproducción

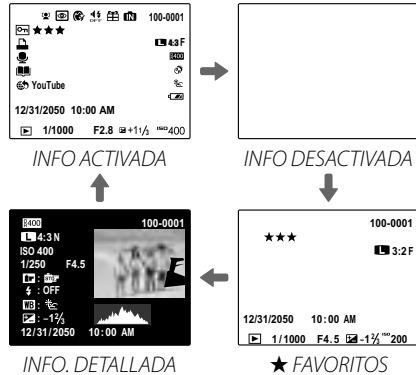

**Histogramas**

Los histogramas muestran la distribución de los tonos en la imagen. El brillo se muestra en el eje horizontal y el número de píxeles en el eje vertical.

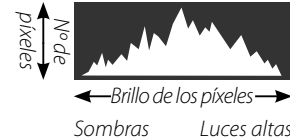

**Exposición óptima:** Los píxeles están distribuidos en una curva uniforme en toda la gama tonal.



**Sobreexposición:** Los píxeles se concentran mayoritariamente en el lado derecho del gráfico.



**Subexposición:** Los píxeles se concentran mayoritariamente en el lado izquierdo del gráfico.



Antes de empezar

## Colocación de la correa

Coloque los clips de la correa en la cámara y después coloque la correa.

### 1 Abra un clip de la correa.

Utilice la herramienta de sujeción por clip para abrir un clip de la correa tal y como se muestra.

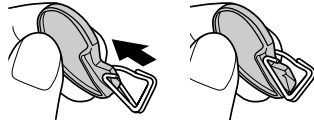

Guarde la herramienta en un lugar seguro. Necesitará abrir los clips de la correa al retirar la correa.

### 2 Coloque el clip de la correa en un orificio.

Enganche el orificio de la correa en la abertura del clip. Retire la herramienta mientras utiliza la otra mano para mantener el clip en su lugar.

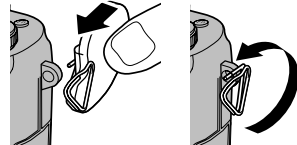

### 3 Pase el clip a través del orificio.

Gire completamente el clip a través del orificio hasta que haga clic para indicar que se ha cerrado.

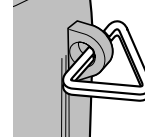

### 4 Coloque una tapa protectora.

Coloque una tapa protectora sobre el orificio tal y como se muestra, con la parte negra de la tapa mirando a la cámara. Repita los pasos 1 a 4 para el segundo orificio.

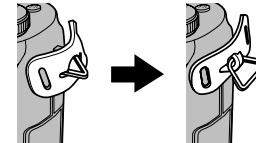

## 5 Introduzca la correa.

Introduzca la correa a través de una tapa protectora y el clip de la correa.



## 6 Abroche la correa.

Abroche la correa tal y como se muestra. Repita los pasos 5 y 6 para el segundo orificio.

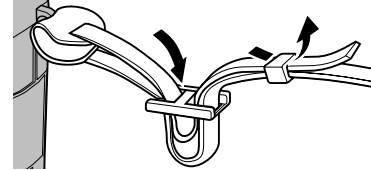

Para evitar que la cámara se caiga, asegúrese de fijar correctamente la correa.

**Primeros pasos**

# Carga de la pila

La pila no sale de fábrica cargada. Cargue la pila antes de utilizarla.

## 1 Coloque la pila en el cargador de pila suministrado.

Coloque la pila de acuerdo a la orientación indicada por las etiquetas  $\ominus \downarrow \oplus$ .

La cámara utiliza una pila recargable NP-50.

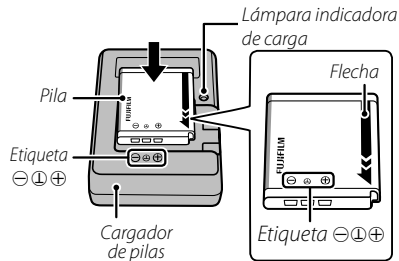

## 2 Conecte el cargador.

Conecte el cargador a una toma de corriente de interiores. El indicador de carga se iluminará.

### ●● Indicador de carga

El indicador de carga muestra el estado de carga de la pila del siguiente modo:

Indicador de carga	Estado de la pila	Acción
Desactivado	Pila no introducida.	Introduzca la pila.
	Pila completamente cargada.	Extraiga la pila.
Activado	Cargando pila.	—
Parpadeando	Pila defectuosa.	Desenchufe el cargador y extraiga la pila.

## 3 Cargue la pila.

Extraiga la pila una vez completada la carga. Consulte las especificaciones (📖 124) para obtener información sobre los tiempos de carga (tenga en cuenta que los tiempos de carga aumentarán a bajas temperaturas).



Si no va a utilizar el cargador, desenchúfelo.

## Inserción de la pila y de la tarjeta de memoria

Aunque la cámara puede almacenar imágenes en la memoria interna, se pueden utilizar *tarjetas de memoria* SD, SDHC y SDXC opcionales (se venden por separado) para almacenar imágenes adicionales. Una vez cargada la pila, coloque la pila y la tarjeta de memoria tal y como se describe a continuación.

### 1 Abra la tapa del compartimiento de las pilas.

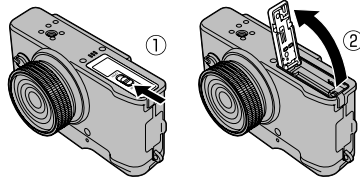

Antes de abrir la tapa del compartimiento de las pilas, asegúrese de que la cámara esté apagada.



- No abra la tapa del compartimiento de las pilas mientras la cámara esté encendida. Si se hace caso omiso de esta precaución, los archivos de imagen o las tarjetas de memoria podrían sufrir daños.
- No utilice fuerza excesiva al manipular la tapa del compartimiento de las pilas.

### 2 Coloque la pila.

Alinee la franja naranja de la pila con la franja naranja del pestillo de la pila e introduzca la pila en la cámara, manteniendo el pestillo de la pila presionado hacia un lado. Confirme que la pila esté correctamente acoplada.

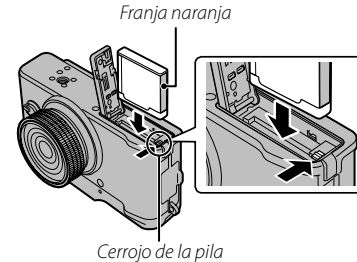

Introduzca la pila en la orientación correcta. **No utilice la fuerza ni intente introducir la pila del revés o en sentido contrario.** La pila se deslizará fácilmente en la orientación correcta.

### 3 Inserte la tarjeta de memoria.

Sujetando la tarjeta de memoria en la orientación mostrada a la derecha, deslícela hasta que haga clic en su lugar en la parte trasera de la ranura.

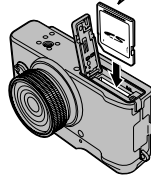
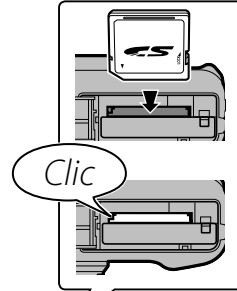

- Asegúrese de que la tarjeta esté en la orientación correcta, no la inserte en ángulo ni utilice fuerza. Si la tarjeta de memoria no ha sido colocada correctamente o si no hay ninguna tarjeta de memoria, **IN** aparecerá en el monitor LCD y se utilizará la memoria interna para la grabación y reproducción.

- Las tarjetas de memoria SD/SDHC/SDXC se pueden bloquear, imposibilitando su formateo o la grabación o borrado de imágenes. Antes de insertar una tarjeta de memoria SD/SDHC/SDXC, deslice el interruptor de protección contra escritura a la posición de desbloqueo.

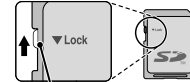

*Interruptor de protección contra escritura*

### 4 Cierre la tapa del compartimiento de la pila.

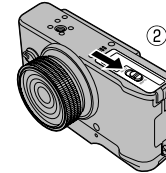
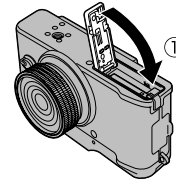



### Pilas

- Limpie cualquier resto de suciedad de los terminales de la pila con un paño limpio y seco. Si hace caso omiso de esta precaución, la pila podría no cargarse.
- No use pegatinas ni adhiera ningún otro objeto a la pila. Si hace caso omiso de esta precaución podría no ser posible extraer la pila de la cámara.
- No cortocircuite los terminales de la pila. La pila podría sobrecalentarse.
- Lea las precauciones en “Suministro eléctrico y pila” (iv).
- Utilice únicamente los cargadores de pila designados para el uso con la pila. Si se hace caso omiso de esta precaución podría producirse un funcionamiento erróneo.
- No arranque las etiquetas de la pila ni intente extraer o pelar el recubrimiento exterior.
- La pila se va descargando gradualmente al no utilizarse. Cargue la pila uno o dos días antes de utilizarla.

### Uso de un adaptador de alimentación de CA

- La cámara puede recibir energía de un adaptador de alimentación de CA y de un conector de CC opcionales (se venden por separado). Consulte los manuales proporcionados con el adaptador de alimentación de CA y con el conector de CC para más detalles.
- Dependiendo del país o región de venta, puede comenzar un pase de diapositivas de muestra si la cámara se enciende mientras está conectada a un adaptador de CA. Para finalizar la demostración, pulse botón del disparador.

### Extracción de la pila y de la tarjeta de memoria

Antes de extraer la pila o la tarjeta de memoria, **apague la cámara** y abra la tapa del compartimento de la pila.

Para extraer la pila, pulse el cerrojo de la pila hacia un lado, y deslice la pila hacia afuera tal y como se muestra.

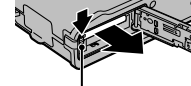

Cerrojo de la pila

Para extraer la tarjeta de memoria, púlsela y déjala salir lentamente.

A continuación podrá extraer la tarjeta con la mano. Cuando se extrae una tarjeta de memoria, la tarjeta puede salir rápidamente expulsada de la ranura. Utilice el dedo para sujetarla y suéltela cuidadosamente.

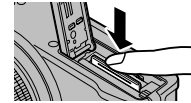

### ■ **Tarjetas de memoria compatibles**

Las tarjetas de memoria FUJIFILM y SanDisk SD, SDHC y SDXC han sido aprobadas para utilizarse con la cámara. Puede acceder a una lista completa de tarjetas de memoria aprobadas en [http://www.fujifilm.com/support/digital\\_cameras/compatibility/](http://www.fujifilm.com/support/digital_cameras/compatibility/). No se garantiza el funcionamiento con otras tarjetas. No es posible utilizar la cámara con **xD-PictureCards** ni con dispositivos **MultiMediaCard** (MMC).

### ▣ **Tarjetas de memoria**

- **No apague la cámara ni extraiga la tarjeta de memoria mientras se formatea la tarjeta de memoria ni mientras se graban o borran datos de la tarjeta.** Si se hace caso omiso de esta precaución, la tarjeta podrá dañarse.
- Formatee las tarjetas de memoria SD/SDHC/SDXC antes de utilizarlas por primera vez y asegúrese de volver a formatear todas las tarjetas de memoria después de utilizarlas en un ordenador o en otro dispositivo. Para obtener más información sobre cómo formatear las tarjetas de memoria, consulte “**FORMATEAR**” (página 99).
- Debido a su reducido tamaño y al riesgo de ser ingeridas mantenga las tarjetas de memoria fuera del alcance de los niños pequeños. Si un niño ingiere una tarjeta de memoria, obtenga atención médica inmediatamente.

- Los adaptadores para tarjetas miniSD o microSD que sean más grandes o más pequeños que las dimensiones estándar de una tarjeta SD/SDHC/SDXC pueden no expulsar la tarjeta normalmente; si la tarjeta no es expulsada, lleve la cámara a un representante de servicio autorizado. No extraiga la tarjeta a la fuerza.
- No pegue etiquetas en las tarjetas de memoria. Si las etiquetas se despegan, podrían ocasionar el mal funcionamiento de la cámara.
- Las grabaciones de vídeo pueden interrumpirse con determinados tipos de tarjetas de memoria SD/SDHC/SDXC. Utilice una tarjeta **CLASS 6** o superior al grabar vídeos HD o vídeos a altas velocidades.
- Los datos almacenados en la memoria interna se pueden borrar o dañar al reparar la cámara. Tenga en cuenta que la persona que repare la cámara podrá ver las imágenes almacenadas en la memoria interna.
- Cuando se formatea una tarjeta de memoria o la memoria interna de la cámara, se crea una carpeta en la que se almacenan las imágenes. No cambie el nombre ni borre esta carpeta, y no utilice un ordenador u otro dispositivo para editar, borrar o cambiar el nombre de los archivos de imagen. Utilice siempre la cámara para borrar las imágenes de las tarjetas de memoria y de la memoria interna; antes de editar o cambiar el nombre de los archivos, cópielos en un ordenador y edite o cambie el nombre de las copias, no de las imágenes originales.

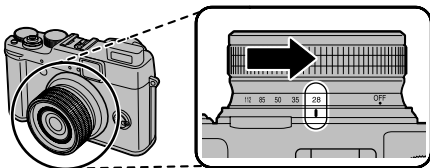

## Encendido y apagado de la cámara

Para encender la cámara, gire el control de zoom como se muestra.



Para apagar la cámara, gire el control de zoom hasta la posición **OFF**.

### Cambiar al modo de reproducción

Pulse el botón  para iniciar la reproducción. Pulse el botón  otra vez o pulse el disparador hasta la mitad para volver al modo de disparo.



- Si no se gira el control de zoom por completo hasta la posición **OFF**, se consumirá la batería.
- Las imágenes pueden verse afectadas por la presencia de huellas dactilares y otras marcas en el objetivo. Mantenga limpio el objetivo.

### Encendido de la cámara en modo de reproducción

Para encender la cámara e iniciar la reproducción, pulse el botón  durante aproximadamente un segundo.

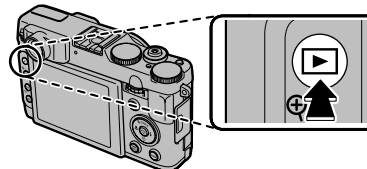

Vuelva a pulsar el botón  para apagar la cámara.







La cámara no pasa al modo de disparo al pulsar el disparador.

### Autodesconexión

La cámara se apagará automáticamente si no se realiza ninguna operación durante el tiempo especificado en el menú  **AUTODESCONEXIÓN** (📖 101). Para reactivar la cámara cuando se haya apagado automáticamente, gire el control de zoom hasta la posición **OFF** y, a continuación, encienda la cámara.

### Nivel de carga de las pilas

El nivel de carga de las pilas se explica a continuación:

Indicador	Descripción
 (blanco)	Pila parcialmente descargada.
 (blanco)	Menos de la mitad de carga de la pila.
 (rojo)	Carga baja. Cárguela lo antes posible.
 (parpadea en rojo)	Pila agotada. Apague la cámara y cargue la pila.

## Configuración básica

Cuando se enciende la cámara por primera vez, aparece un cuadro de diálogo de selección de idioma. Configure la cámara como se describe a continuación (para obtener información sobre cómo reiniciar el reloj o cambiar de idioma, consulte la página 98).



### 1 Resalte un idioma y pulse **MENU/OK**.





Pulse **DISP/BACK** para saltarse el paso actual. Cualquier paso que se salte será visualizado la próxima vez que encienda la cámara.



### 2 Se visualizarán la fecha y hora. Pulse el selector hacia la izquierda o hacia la derecha para resaltar el año, mes, día, horas o minutos y púselo hacia arriba o hacia abajo para cambiar los valores mostrados. Para cambiar el orden en el que se visualiza el año, mes y día, resalte el formato de fecha y pulse el selector hacia arriba o hacia abajo. Una vez finalizados los ajustes, pulse **MENU/OK**.

### 3 Se visualizarán las opciones de administración de energía. Pulse el selector hacia arriba o hacia abajo para resaltar una de las siguientes opciones y a continuación pulse **MENU/OK**:

-  **AHORRO ENERGÍA:** Ahorra energía de la pila.
-  **NIVEL LCD:** Elija una pantalla más clara y de mayor calidad.

#### El reloj de la cámara

Si se extrae la pila durante un período prolongado, el reloj de la cámara será reiniciado y al encender la cámara aparecerá el cuadro de diálogo de selección de idioma.



Primeros pasos

## Toma de fotografías

Esta sección ofrece información básica sobre fotografía.

### 1 Seleccione un modo.

Al girar el dial de modo a la posición **EXR**, el símbolo  aparecerá en el monitor LCD.

#### Símbolos de escena (📖 28)

La cámara selecciona automáticamente la escena adecuada.



#### Símbolo

En el modo **EXR**, la cámara ajusta el enfoque de forma continua y busca rostros, incrementando la descarga de las pilas. Se visualizará  en el monitor LCD.



- La cámara analiza la escena y selecciona el modo **EXR** preferido cuando se pulsa el disparador hasta la mitad (📖 29).
- Para subir el flash cuando no haya suficiente luz, pulse el interruptor de salida del flash (📖 37).

## 2 Encuadre la imagen.

Utilice el anillo de zoom para encuadrar la imagen en la pantalla. Se mostrará el indicador de zoom.

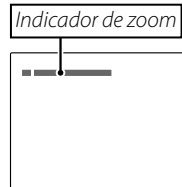
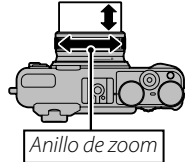

### Bloqueo del enfoque

Utilice la función de bloqueo del enfoque ( 34) para enfocar sujetos que no están dentro de las marcas de enfoque.

### Sujeción de la cámara

Sujete la cámara firmemente con ambas manos, pegando los codos a los costados de su cuerpo. El movimiento de las manos puede causar el desenfoque de las imágenes.



Para evitar que las imágenes queden desenfocadas o demasiado oscuras (subexpuestas), mantenga los dedos y otros objetos lejos del objetivo y del flash.

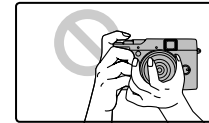

**3 Enfoque.**

Pulse el botón del disparador hasta la mitad para enfocar.



**Si la cámara puede enfocar**, sonará un pitido dos veces y la lámpara indicadora se iluminará en verde.

**Si la cámara no puede enfocar**, el cuadro de enfoque cambiará a color rojo, se visualizará **!AF** y la lámpara indicadora parpadeará en verde. Cambie la composición o utilice el bloqueo de enfoque (📖 34).

**4 Dispare.**

Pulse suavemente el disparador por completo para tomar la fotografía.

**Disparador**

El disparador tiene dos posiciones. Pulse el disparador hasta la mitad (①) para ajustar el enfoque y la exposición; para disparar, pulse el disparador por completo (②).

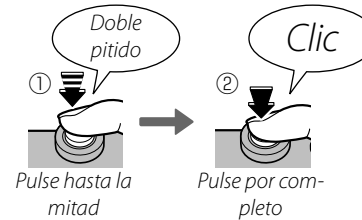



Si la iluminación del sujeto es insuficiente, la luz auxiliar de AF puede ayudarle a enfocar (📖 102). Para obtener información sobre cómo utilizar el flash cuando la iluminación es deficiente, consulte la página 37.

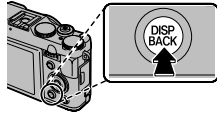

### ●● Modo silencioso

En aquellas situaciones en las que los sonidos o luces de la cámara pueden resultar molestos, pulse el botón **DISP/BACK** hasta visualizar .



El altavoz de la cámara, flash y luz auxiliar de AF/lámpara de autodesparador se apagan y no es posible modificar los ajustes de flash y volumen (tenga en cuenta que el flash igualmente se disparará cuando  esté seleccionado en el modo de escena). Para restablecer el funcionamiento normal, pulse el botón **DISP/BACK** hasta que el icono  desaparezca.

### ●● Lámpara indicadora

Lámpara indicadora

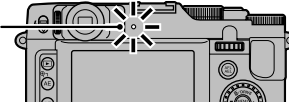

La lámpara indicadora muestra el estado de la cámara del siguiente modo:

Lámpara indicadora	Estado de la cámara
Se ilumina en verde	Enfoque bloqueado.
Parpadea en verde	Advertencia de desenfoque, enfoque o exposición. Se puede tomar la fotografía.
Parpadea en verde y en naranja	Grabando imágenes. Se pueden tomar fotografías adicionales.
Se ilumina en naranja	Grabando imágenes. No se pueden tomar fotografías adicionales en este momento.
Parpadea en naranja (rápido)	El flash se está cargando; el flash no se disparará al tomar la fotografía.
Parpadea en naranja (lento)	El control de zoom está entre las posiciones ON y OFF. No se puede tomar la fotografía.
Parpadea en rojo	Error del objetivo o de la memoria (la tarjeta de memoria está llena o no ha sido formateada, o se ha producido un error de formato u otro error de memoria).

### Advertencias

En la pantalla aparecen advertencias detalladas. Consulte las páginas 116–119 para obtener más información.

## Visualización de imágenes

Las imágenes se pueden ver en la pantalla. Al tomar fotografías importantes, haga un disparo de prueba y verifique los resultados.

- 1 Pulse el botón .

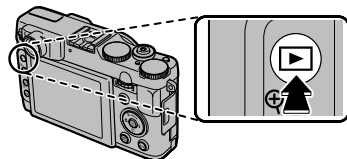

La imagen más reciente aparecerá en la pantalla.



- 2 Ver imágenes adicionales.

Pulse el selector hacia la derecha para ver las imágenes en el orden en que fueron grabadas, y hacia la izquierda para verlas en el orden inverso.



Pulse el disparador para salir y pasar al modo de disparo.

### Borrar imágenes

Para borrar la imagen que se muestra actualmente en la pantalla, pulse el selector hacia arriba .



Para salir sin borrar la imagen, resalte **ANULAR** y pulse **MENU/OK**.

### Menú de reproducción

Las imágenes también se pueden borrar desde el menú de reproducción ( 59).

## Modo de disparo

Seleccione un modo de disparo de acuerdo con el tipo de escena o de sujeto. Para seleccionar un modo de disparo, gire el dial de modo al ajuste que desee. Los siguientes modos están disponibles:

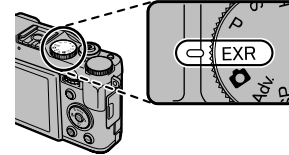

**EXR:** Mejora la claridad, reduce el ruido, aumenta el rango dinámico, o permite que la cámara ajuste automáticamente la configuración para adecuarse a la escena (📖 28).

**📷 (AUTO):** Un modo sencillo de “enfocar y disparar”, recomendado para usuarios que no tienen experiencia con cámaras digitales (📖 29).

**Adv. (AVANZADO):** Sofisticadas técnicas de fácil manejo (📖 29).

**P, S, A, M:** Seleccione estas posiciones para tener el control total de los ajustes de la cámara, incluida la apertura (**M** y **A**) y/o la velocidad de obturación (**M** y **S**) (📖 24).

**C1/C2 (PERSONALIZADA):** Recupera los ajustes guardados para los modos **P, S, A, M** y para todos los modos de **EXR** excepto **📷** (📖 27).

**📹 (VÍDEO):** Para grabar vídeos con sonido (📖 65).

**SP (ESCENAS):** Seleccione una escena apropiada para el sujeto o las condiciones de disparo y deje que la cámara haga el resto (📖 33).

## **P: AE PROGRAMADO**

En este modo, la cámara ajusta la exposición automáticamente. Si lo desea, puede elegir diferentes combinaciones de velocidad de obturación y apertura los cuales producirán la misma exposición (cambio de programa).



Si el sujeto se encuentra fuera del alcance de medición de la cámara, los indicadores de velocidad de obturación y apertura indicarán "----". Pulse el disparador hasta la mitad para volver a medir la exposición.

### **Cambio de programa**

Gire el dial de comandos principales/subcomandos para seleccionar la combinación deseada de velocidad de obturación y apertura. Se pueden restablecer los valores predeterminados subiendo el flash o apagando la cámara. Para usar el cambio de programa, desactive el flash y seleccione **NO** para **FLASH EXTERNO**. Además, una opción distinta de **AUTO** debe estar seleccionada para **D-Rng RANGO DINÁMICO** y **ISO ISO**.

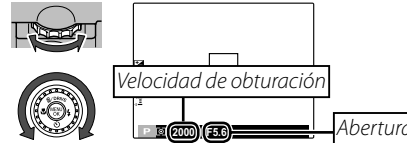

### **S: AE PRIOR OBT**

Seleccione la velocidad de obturación mediante el dial de comandos principales/subcomandos, al tiempo que la cámara ajusta la abertura para obtener una exposición adecuada.

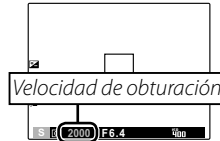
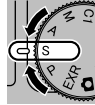

- Si no se puede lograr la exposición correcta con la velocidad de obturación seleccionada, la abertura se visualizará en rojo. Ajuste la velocidad de obturación hasta que se logre la exposición correcta. Si el sujeto se encuentra fuera del alcance de medición de la cámara, el indicador de abertura mostrará "F---". Pulse el disparador hasta la mitad para volver a medir la exposición.
- La velocidad de obturación dependerá del ajuste de sensibilidad ISO seleccionado.

### **A: AE PRIOR ABER**

Seleccione la abertura mediante el dial de comandos principales/subcomandos, al tiempo que la cámara ajusta la velocidad de obturación para obtener una exposición adecuada.

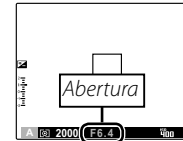

- Si no se puede lograr la exposición correcta con la abertura seleccionada, la velocidad de obturación se visualizará en rojo. Ajuste la abertura hasta que se logre la exposición correcta. Si el sujeto se encuentra fuera del alcance de medición de la cámara, el indicador de velocidad de obturación mostrará "---". Pulse el disparador hasta la mitad para volver a medir la exposición.

**Más sobre la fotografía**

## M: MANUAL

En este modo, usted elige la velocidad de obturación y la apertura. Si lo desea, puede modificar el valor de exposición sugerido por la cámara.

Gire el dial de comandos principales para configurar la velocidad de obturación o la apertura. Pulse el dial de comandos principales para cambiar el elemento de ajuste entre velocidad de obturación y apertura.

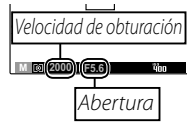

Al girar el dial de comandos principales, cambiará el ajuste indicado por las marcas ◀ ▶.



- En el caso de exposiciones prolongadas, puede aparecer ruido en forma de píxeles brillantes distribuidos aleatoriamente.
- La velocidad de obturación dependerá del ajuste de sensibilidad ISO seleccionado.

### Dial de subcomandos

Si se selecciona una opción que no sea **MF** para el modo de enfoque (46), podrá emplear el dial de subcomandos para configurar la apertura o la velocidad de obturación.



- Al girar el dial de subcomandos, cambiará el ajuste no indicado por las marcas ◀ ▶.
- Pulse el dial de comandos principales para cambiar el elemento de ajuste.

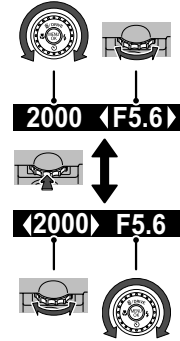

### El indicador de exposición

El indicador de exposición indica la cantidad de sobreexposición o subexposición que afectará a la imagen con los ajustes actuales.



## C1/C2: MODO PERSONALIZADO

En los modos **P**, **S**, **A**, **M** y todos los modos de **EXR** excepto **EXR Avance**, se puede seleccionar la opción **Ⓜ AJUSTE PERSONALIZ.** del menú de disparo (87) para guardar los ajustes de menú y de cámara actuales. Estos ajustes se recuperarán cada vez que se gira el dial de modo a **C1/C2** (modo personalizado).



Menú/ajuste	Ajustes guardados
Menú de disparo	ISO, TAMAÑO IMAGEN, CALIDAD IMAGEN, RANGO DINÁMICO, SIMULAC. PELÍCULA, CAMBIO EQ. BLANCO, COLOR, NITIDEZ, TONO ALT.LUCES, TONO SOMBRAS, REDUCCIÓN RUIDO, ZOOM DIGITAL INTELIGENTE, DETEC. ROSTROS, DETECCIÓN FACIAL, MODO AF, FLASH, FLASH EXTERNO
Menú de configuración	LUZ AUX. AF, RAW
Otros	Medición (AE), balance de blancos (WB), modo de ráfaga/horquillado (DRIVE), modo macro (☺), modo de flash (⚡), cambio de programa, velocidad de obturación, abertura y opciones de visualización del monitor (DISP/BACK)



Al apagar la cámara, se desactiva el **ZOOM DIGITAL INTELIGENTE**.

Más sobre la fotografía

## **EXR (EXR AUTO/EXR Prioridad)**

Optimice los ajustes para el sujeto actual o para mejorar la claridad, reducir el ruido, o mejorar el rango dinámico. Gire el dial de modo a **EXR** y elija uno de los siguientes modos **EXR** en el menú de disparo.



### **EXR AUTO (EXR AUTO)**

La cámara selecciona automáticamente la escena y el modo **EXR** en base a las condiciones de disparo.



Si **AUTO** se selecciona para **TAMAÑO IMAGEN** en el modo **EXR AUTO**, la cámara seleccionará automáticamente el tamaño óptimo de la imagen.

### **Símbolo Escena**

La cámara seleccionará de entre las siguientes escenas:

Escena		AUTO	PAISAJE	NOCTURNO	MACRO	PLAYA	ATARDECER	NIEVE	CIELO	VEGETACIÓN	CIELO Y VEGETACIÓN
		Sujeto principal									
No retrato	Normal										
	Luz de fondo			—	—						
Objeto en movimiento	Normal										
Retrato en movimiento	Luz de fondo			—	—						

\* Si se visualiza , la cámara realizará una serie de disparos (Antideseñ. Avanz.; 29).



El modo seleccionado varía en función de las condiciones de disparo. Si el modo y el sujeto no concuerdan, seleccione modo ( 29) o elija **SP** ( 33) y seleccione una escena manualmente.



### **Antidesenf. Avanz.**

Cuando se visualiza , la cámara realizará una serie de exposiciones y las combinará para formar una única imagen, reduciendo el “ruido” (moteado) y el desenfoque.





 está disponible si se selecciona **SÍ** en el menú de disparo (📖 86) y si el flash (📖 37) está desactivado o ajustado en auto.



- Podría necesitarse cierto tiempo para combinar las exposiciones en una única imagen. Una única imagen combinada podría no crearse si el sujeto o la cámara se mueven durante la realización de los disparos. Mantenga la cámara firme mientras dispara y no mueva la cámara hasta que haya finalizado los disparos.
- Se reduce la cobertura del encuadre.







### **Símbolo EXR**

Cuando se pulsa el disparador hasta la mitad, la cámara selecciona el modo **EXR** preferido:

-  (**RESOL. ALTA**): Elija disparos claros y bien definidos.
-  (**ISO ALTA, NO RUIDO**): Reduce el ruido de las fotografías tomadas a altas sensibilidades.
-  (**RANGO DIN.**): Aumenta la cantidad de detalles visible a altas luces.

### **EXR Prioridad**

Elija entre las siguientes opciones:

-  (**RESOL. ALTA**): Elija disparos claros y bien definidos.
-  (**ISO ALTA, NO RUIDO**): Reduce el ruido de las fotografías tomadas a altas sensibilidades.
-  (**RANGO DIN.**): Aumenta la cantidad de detalles visible a altas luces.  
 **RANGO DINÁMICO** (📖 84) puede ser ajustado a  (1600%) y  (800%).

### **AUTO**

Seleccione este modo para obtener instantáneas nítidas y claras. Este modo está recomendado para la mayoría de las situaciones.

### **Adv. AVANZADO**

Este modo combina la simplicidad “enfocar y disparar” con técnicas de fotografía sofisticadas. La opción  **MODO Adv.** del menú de disparo puede utilizarse para elegir los siguientes modos avanzados:



■  **PAN. MOV. 360**

Siga las instrucciones en pantalla para realizar fotografías que se adjuntarán automáticamente para formar una panorámica.

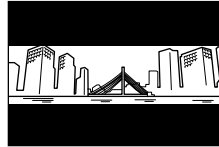

- 1** Gire el anillo de zoom hasta que el indicador de zoom se torne blanco (📖 19).
- 2** Para seleccionar el ángulo a través del cual enfocará la cámara mientras dispara, pulse el selector hacia abajo. Pulse el selector hacia la izquierda o derecha para resaltar un ángulo y pulse **MENU/OK**.
- 3** Pulse el selector hacia la derecha para ver las opciones de direcciones panorámicas. Pulse el selector hacia la izquierda o derecha para resaltar una dirección panorámica y pulse **MENU/OK**.
- 4** Pulse el disparador por completo para iniciar la grabación. No es necesario mantener pulsado el disparador durante la grabación.
- 5** Enfoque la cámara en la dirección mostrada por la flecha. Los disparos finalizan automáticamente cuando la barra de progreso se llene y se complete la panorámica.

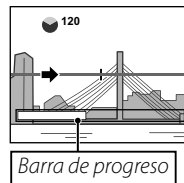



Los disparos finalizan si se pulsa el disparador hasta el fondo durante la realización de los disparos. No se grabará ninguna panorámica si el disparador es pulsado antes de que la cámara haya enfocado a 120°.





- No gire el control de zoom durante los disparos.
- Las panorámicas son creadas desde múltiples fotos. En algunos casos la cámara puede grabar a un ángulo mayor o menor del seleccionado o no ser capaz de unir las fotos perfectamente. La última parte de la panorámica podría no ser grabada si el disparo finaliza antes de completar la panorámica.
- Los disparos podrían interrumpirse si la cámara es enfocada demasiado deprisa o demasiado despacio. Si enfoca la cámara hacia cualquier otra dirección de la mostrada cancelará los disparos.
- Los resultados esperados pueden no ser logrados con personas en movimiento, objetos cercanos a la cámara, temas invariables como el cielo o un campo de césped, temas en constante movimiento como por ejemplo olas y cascadas, o temas que sufren marcados cambios en el brillo. Las panorámicas pueden ser borrosas si el sujeto está mal iluminado.



Seleccione  para obtener panorámicas fluidas de 360° que pueden ser reproducidas en bucle ( 64).



La opción  **GUARDAR FOTO ORG** en el menú de configuración podrá utilizarse para grabar una panorámica  además de la panorámica fluida  ( 104).



Dependiendo del sujeto y de las condiciones de disparo, la cámara podría producir resultados distorsionados o una panorámica . La parte superior e inferior del área visible en la pantalla de disparo serán recortadas y podrían aparecer bandas blancas en la parte superior e inferior de la pantalla.

#### **Para mejores resultados**

Para mejorar los resultados, mueva la cámara en pequeños círculos a velocidad constante, manteniendo la cámara horizontal y teniendo cuidado de enfocar únicamente en la dirección mostrada por las guías. Si no se logran los resultados deseados, intente enfocar a distinta velocidad.

#### **ENFOQUE PRO**

La cámara realiza hasta tres disparos cada vez que se pulsa el disparador, suavizando el fondo para enfatizar al sujeto principal. La intensidad del efecto de desvanecimiento se puede ajustar antes de disparar girando el dial de comandos principales/subcomandos. Utilizado para retratos o fotografías de flores y similares a aquellas producidas por las cámaras SLR.



El suavizado no podrá aplicarse a un fondo con objetos que se encuentren demasiado cerca del sujeto principal. Si aparece un mensaje informándole de que la cámara no puede crear el efecto al enfocar, intente alejarse de su sujeto y acerque el zoom. La cámara podría también no ser capaz de suavizar el fondo si el sujeto está en movimiento; si se le solicita, compruebe los resultados e inténtelo de nuevo.

**Más sobre la fotografía**

### ■ **LUZ BAJA PRO**

Cada vez que se pulse el disparador, la cámara realizará cuatro exposiciones y las combinará en una única fotografía. Utilice esta opción para reducir el ruido y el desenfoque al fotografiar sujetos escasamente iluminados o sujetos estáticos con una proporción de zoom alta.

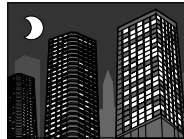

Una única fotografía combinada podría no crearse con algunas de las escenas o si el sujeto o la cámara se mueven durante la realización de los disparos. No mueva la cámara hasta que haya finalizado el disparo.

### ● **ENFOQUE PRO/LUZ BAJA PRO**

Para guardar copias no procesadas de fotografías tomadas en estos modos, seleccione **Sí** para la opción **GUARDAR FOTO ORG** en el menú de configuración (104).



- Mantenga la cámara firme mientras dispara.
- Se reduce la cobertura del encuadre.

## SP POSICIÓN DE ESCENA

La cámara ofrece distintas “escenas”, cada una adaptada a condiciones de disparo particulares o a un tipo específico de sujeto. Utilice la opción **ESCENAS** del menú de disparo para elegir la escena asignada a la posición **SP** en el dial de modo.



Escena	Descripción
<b>NATURAL &amp; 4</b>	La cámara realiza dos disparos: uno con flash y otro sin flash.
<b>LUZ NATURAL</b>	Permite capturar la luz natural bajo condiciones de poca luz.
<b>RETRATO</b>	Elija esta opción para retratos.
<b>SUAVIZADO FACIAL</b>	Elija esta opción para obtener un efecto de piel suave a la hora de realizar retratos.
<b>PAISAJE</b>	Elija esta opción para obtener imágenes edificios y paisajes con luz diurna.
<b>DEPORTES</b>	Elija esta opción al fotografiar sujetos en movimiento.
<b>NOCTURNO</b>	Seleccione este modo para fotografiar escenas nocturnas o crepúsculos con una iluminación escasa.
<b>NOCT. (TRÍP)</b>	Seleccione este modo para utilizar velocidades de obturación bajas al fotografiar de noche.
<b>FUEGOS ART.</b>	Se utilizan velocidades de obturación bajas para capturar la expansión de luz de los fuegos artificiales.
<b>ATARDECER</b>	Seleccione este modo para grabar los colores vívidos de los amaneceres o atardeceres.
<b>NIEVE</b>	Seleccione este modo para obtener imágenes nítidas y bien definidas que capturen la luminosidad de las escenas dominadas por el resplandor de la nieve blanca.
<b>PLAYA</b>	Seleccione este modo para obtener imágenes nítidas y bien definidas que capturen el brillo de las playas iluminadas por el sol.
<b>SUBMARINO</b>	Disminuye el tinte azul asociado generalmente con la iluminación bajo el agua.
<b>FIESTAS</b>	Permite capturar la iluminación de fondo en interiores bajo condiciones de poca luz.
<b>FLORES</b>	Seleccione este modo para obtener primeros planos muy vivos de flores.
<b>TEXTOS</b>	Permite tomar fotografías claras de texto o dibujos impresos.

Más sobre la fotografía

# Bloqueo del enfoque

Para componer fotografías con sujetos fuera del centro:

**1** Sitúe el sujeto en las marcas de enfoque.

**2** Enfoque.

Pulse el disparador hasta la mitad para ajustar el enfoque y la exposición. El enfoque y la exposición permanecen bloqueados mientras se pulsa el disparador hasta la mitad (bloqueo de AF/AE).



**3** Recomponga la fotografía.

Mientras mantiene el disparador pulsado hasta la mitad, recomponga la fotografía.



**4** Dispare.



## Enfoque automático

Aunque la cámara cuenta con un sistema de enfoque automático de alta precisión, podría no enfocar sujetos como los que se indican a continuación. Si la cámara no puede enfocar con la función de enfoque automático, utilice la función de bloqueo del enfoque para enfocar otro sujeto a la misma distancia y, a continuación, vuelva a componer la fotografía.

- Sujetos muy brillantes, tales como espejos o carrocerías de coches.
- Sujetos que se muevan rápidamente.
- Sujetos fotografiados a través de una ventana o de otro objeto reflectante.
- Sujetos oscuros o sujetos que absorban la luz en lugar de reflejarla, como el pelo o la piel.
- Sujetos que no sean sólidos, como el humo o las llamas.
- Sujetos que tengan poco contraste con el fondo (por ejemplo, sujetos con prendas que son del mismo color que el fondo).
- Sujetos situados delante o detrás de un objeto de alto contraste que también se encuentre en las marcas de enfoque (por ejemplo, un sujeto fotografiado contra un telón de fondo con elementos que producen un alto contraste).

## El botón de AFL/AEL

El botón de **AFL/AEL** se puede utilizar para bloquear la exposición o el enfoque.

### Bloqueo de la exposición

#### 1 Mida la exposición.

Sitúe el sujeto en las marcas de enfoque y pulse el botón de **AFL/AEL** para medir la exposición.

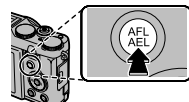

#### 2 Enfoque.

Mantenga pulsado el botón de **AFL/AEL** y pulse el disparador hasta la mitad para enfocar. El enfoque y la exposición se mantendrán bloqueados mientras se pulsa el disparador hasta la mitad, incluso si después suelta el botón de **AFL/AEL**.

Repita los pasos 1 y 2 como desee para volver a enfocar antes de tomar la fotografía.

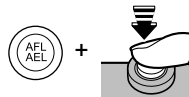

#### 3 Reacomponga la fotografía.

Mientras mantiene pulsado el disparador hasta la mitad, reacomponga la fotografía.



Ajustar el zoom finaliza el bloqueo de AE. El bloqueo de AE no está disponible con la función de detección inteligente de rostros.

#### 4 Dispare.



*Más sobre la fotografía*

### Bloqueo del enfoque

Si se selecciona **SÓLO BLOQUEO AF** en **AFL** **BOTÓN BLOQ. AE/AF** en el menú de configuración (102), al pulsar el botón de **AFL/AEL** se bloquea el enfoque. Si se selecciona **BLOQUEO AE/AF**, se bloquearán tanto el enfoque como la exposición.





Si se selecciona **CONMUT. BLOQ AE/AF** para **AEL** **MODO BLOQ. AE/AF** en el menú de configuración (102), la exposición y/o el enfoque se bloquearán al pulsar el botón **AFL/AEL** y permanecerán bloqueados hasta que se vuelva a pulsar este botón.

## Modos macro y súper macro (primeros planos)

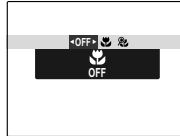



Al hacer tomas de primer plano, pulse el selector hacia la izquierda () para elegir alguna de las opciones macro que se muestran a continuación.



Elija entre  (modo macro),  
 (modo súper macro) y  
**OFF** (modo macro desactivado)

Cuando el modo macro está activo, la cámara enfoca los sujetos que se encuentran cerca del centro del encuadre. Utilice el anillo de zoom para componer las fotografías. Existen las siguientes restricciones para el modo súper macro: el objetivo debe tener el zoom al máximo (en otras posiciones de zoom, se visualiza ) y no puede usarse el flash.



- Se recomienda utilizar un trípode para evitar el desenfoque ocasionado por el movimiento de la cámara.
- Al usar el flash, puede ser necesario utilizar compensación del flash ( 87).
- Si se utiliza el flash a poca distancia, se puede proyectar una sombra de la lente. Acerque un poco la imagen o aléjese del sujeto.
- Si se activa el modo macro cuando el modo de visualización seleccionado sea **PANTALLA INFO** o **LCD APAGADO**, el modo de visualización cambiará automáticamente a **ESTÁNDAR** ( 6).
- Se recomienda utilizar el monitor LCD para evitar el efecto de paralaje a distancias cortas.
- La cámara puede enfocar a distancias cortas sin el modo macro activado, pero el tiempo requerido para el enfoque aumenta.
- Gire el control de zoom hasta que el indicador de zoom se vuelva blanco al emplear  ( 19).

### **Distancia de enfoque (distancia desde la parte frontal del objetivo)**

- Aprox. 50 cm–infinito (gran angular); 80 cm–infinito (teleobjetivo)
- **Macro:** aprox. 10 cm–3 m (gran angular); 50 cm–5 m (teleobjetivo)
- **Súper macro:** aprox. 1 cm–1 m (gran angular)



## ⚡ Uso del flash (Flash super inteligente)

Al utilizar el flash, el sistema de *Flash super inteligente* de la cámara analiza instantáneamente la escena basándose en factores como el brillo del sujeto, su posición en el fotograma y la distancia desde la cámara. La potencia del flash y la sensibilidad se ajustan para asegurar que el sujeto principal se encuentre expuesto correctamente conservando al mismo tiempo los efectos de la iluminación ambiental de fondo, incluso en interiores con poca iluminación. Utilice el flash cuando la iluminación sea escasa, por ejemplo al fotografiar por la noche o en interiores con poca luz.

### 1 Abra el flash.

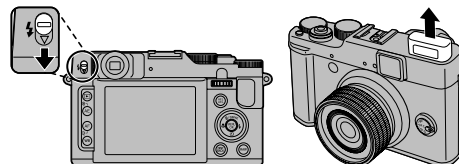

Deslice el interruptor de salida del flash para subir el flash.



### 2 Seleccione un modo de flash.

Pulse el selector hacia la derecha (⚡). El modo de flash cambia cada vez que se pulsa el selector.



Modo	Descripción
AUTO /  (FLASH AUTOMÁTICO)	El flash se dispara cuando sea necesario. Recomendado en la mayoría de las situaciones.
⚡ /  (FLASH FORZADO)	El flash se dispara cada vez que se toma una fotografía. Utilícelo para sujetos a contraluz o para obtener una coloración natural al fotografiar en condiciones de iluminación intensa.
⚡ /  (SINCRO.NIZ.LENTA)	Permite capturar tanto el sujeto principal como el fondo en condiciones de iluminación insuficiente (tenga en cuenta que las escenas con iluminación intensa pueden resultar sobreexpuestas).







El flash puede dispararse varias veces en cada disparo. No mueva la cámara hasta que haya finalizado el disparo.



- La parte periférica de la imagen puede aparecer oscurecida al utilizar el flash.
- Retire los parasoles para evitar sombras en las fotos tomadas con el flash.

#### **Supresión de ojos rojos**

Cuando la detección inteligente de rostros está activada (📖 52) y se selecciona **SÍ** para  **SUPR. OJOS ROJOS** en el menú de configuración (📖 102), la supresión de ojos rojos está disponible en ,  y en . La función de eliminación de ojos rojos reduce al mínimo el efecto de "ojos rojos" que se produce cuando la luz del flash se refleja en la retina del sujeto, como se muestra en la ilustración de la derecha.



#### **Desactivación del flash**

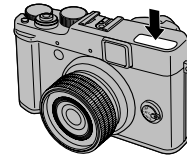

En aquellos lugares donde esté prohibido fotografiar con flash, o si desea capturar la iluminación natural, cierre el flash. A velocidades de obturación lentas, en la pantalla aparece  para advertir que las imágenes pueden quedar desenfocadas; se recomienda utilizar un trípode.

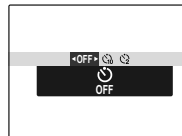

## Uso del autodisparador

Para utilizar el autodisparador, pulse el selector hacia abajo () y elija una de las siguientes opciones:









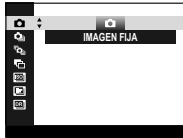

Opción	Descripción
 (OFF)	Autodisparador desactivado.
 (10 SEG)	El obturador es liberado diez segundos después de pulsar el disparador. Utilice esta opción para autoretratos. El indicador del disparador automático ubicado en la parte delantera de la cámara se iluminará al iniciarse el temporizador y comenzará a parpadear poco antes de realizar la foto.
 (2 SEG)	El obturador es liberado dos segundos después de pulsar el disparador. Utilice esta opción para reducir el desenfoque de la imagen causado por el movimiento de la cámara al liberar el disparador. La lámpara del autodisparador parpadeará conforme vaya disminuyendo el contador.

## Disparo continuo (modo de ráfaga/horquillado)





Permite capturar movimiento o variar automáticamente la configuración seleccionada en una secuencia de imágenes.

Pulse el selector hacia arriba (**DRIVE**) y seleccione una de las siguientes opciones:



-  : IMAGEN FIJA
-  : PRIMEROS
-  : CAPTURA MEJOR IMAG.
-  : CONTINUA AE
-  : CONTINUA ISO
-  : SIMULACIÓN PELÍC.CONT.
-  : RANGO DINÁMICO CONTINUO



- El enfoque y la exposición se determinan en función de la primera fotografía de cada serie. El flash se apaga automáticamente; el modo de flash seleccionado anteriormente se restablece cuando se desactiva la función de disparo continuo.
- La velocidad de fotograma varía en función de la velocidad de obturación.
- El número de imágenes que pueden realizarse en una única ráfaga varía según los ajustes de la cámara y de la escena. El número de imágenes que se puede grabar depende de la memoria disponible.
- Se recomienda utilizar el visor para ver lo retratado directamente sin retardo de visualización.
- Si se selecciona  en  o , las imágenes se guardarán con un tamaño **M** o inferior.
- Si se selecciona 16 fotos en , las imágenes se guardarán con un tamaño **M** o inferior.

■ **PRIMEROS**

La cámara toma fotografías mientras se pulse el disparador:

- 1 Pulse el selector hacia la derecha o la izquierda para seleccionar la frecuencia de imágenes.

Opción	Frecuencia de imágenes máx.
	10 fps
	7 fps
	5 fps
	3 fps

La frecuencia de imágenes varía en función de las condiciones de disparo o del número de imágenes del disparo continuo.

- 2 Pulse **MENU/OK** para volver al modo de disparo cuando finalice los ajustes.



Al utilizar el autodisparador, no estará disponible la opción de disparo continuo.

■ **CAPTURA MEJOR IMAG.**

La cámara realiza una serie de fotografías, comenzando antes y finalizando después de pulsar el disparador. Para elegir la velocidad de encuadre y el número de disparos:

- 1 Pulse el selector hacia la derecha mientras la cámara está en el modo de disparo.

- 2 Resalte la velocidad de encuadre actual y pulse el selector hacia la derecha, a continuación pulse el selector hacia arriba o hacia abajo para elegir un nuevo valor y pulse **MENU/OK** para seleccionar.



Algunas velocidades de encuadre podrían reducir el número de disparos disponibles en el Paso 3.

- 3 Resalte el número de disparos y pulse el selector hacia la derecha: Pulse el selector hacia arriba o hacia abajo para elegir el número de disparos por ráfaga y hacia la izquierda o derecha para elegir su distribución (el número de la izquierda es realizado *antes* y el número de la derecha *después* de pulsar el disparador). Una vez finalizados los ajustes, pulse **MENU/OK**.

Disparos por ráfaga

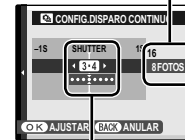

Distribución

Más sobre la fotografía

- 4** Pulse **DISP/BACK** para volver al modo de disparo.
- 5** Realice las fotografías. La cámara comienza la grabación mientras el disparador esté pulsado hasta la mitad, y completa la ráfaga al pulsar el disparador hasta el fondo. La ilustración muestra una ráfaga de ocho disparos, tres antes de pulsar el disparador y cuatro después.

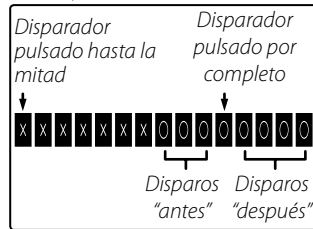

- Si se pulsa el disparador hasta el fondo antes de que el número de fotos seleccionado para "antes" sea registrado, el resto de fotos serán realizadas después de que el disparador sea pulsado hasta el fondo.
- Si pulsa el disparador hasta la mitad durante un período largo, la cámara podría grabar la ráfaga antes de que pulse el disparador hasta el fondo.





#### ■ **CONTINUA AE**

Pulse el selector hacia la izquierda o la derecha para marcar una cantidad de horquillado. Cada vez que pulse el disparador, la cámara realizará tres disparos: el primero utilizando el valor medido para la exposición, el segundo con la cantidad de sobreexposición seleccionada y el tercero con la cantidad de subexposición seleccionada (la cámara podría no ser capaz de utilizar el incremento de horquillado seleccionado si la cantidad de sobre o sub exposición excede los límites del sistema de medición de exposición).







#### ■ **CONTINUA ISO**

Pulse el selector hacia la izquierda o la derecha para marcar una cantidad de horquillado. Cada vez que el disparador se suelta, la cámara tomará una imagen con la sensibilidad actual ( 82) y la procesará para crear dos copias adicionales, una con la sensibilidad aumentada y otra con la sensibilidad disminuida por la cantidad seleccionada (sin importar la cantidad seleccionada, la sensibilidad no excederá ISO 1600 ni será inferior a ISO 200).

■  **SIMULACIÓN PELÍC.CONT.**

Cada vez que pulse el disparador, la cámara realiza tres disparos con ajustes  **SIMULAC. PELÍCULA** distintos (📖 85):  **PROVIA/ESTÁNDAR** para el primero,  **Velvia/VÍVIDA** para el segundo, y  **ASTIA/BAJO** para el tercero.

■  **RANGO DINÁMICO CONTINUO**

Cada vez que se pulse el disparador, la cámara realiza tres disparos con ajustes  **RANGO DINÁMICO** distintos (📖 84):  **100%** para el primero,  **200%** para el segundo, y  **400%** para el tercero ( **ISO** no podrá exceder 3200; valores inferiores a 400 no están disponibles si  es seleccionado para  **TAMAÑO IMAGEN**).

## **Compensación de la exposición**

Utilice la función de compensación de la exposición al fotografiar sujetos muy luminosos, muy oscuros o de alto contraste.

Gire el dial de compensación de la exposición.

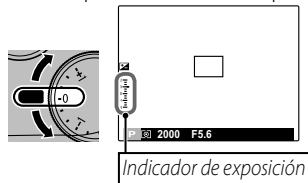

El efecto se puede ver en la pantalla.

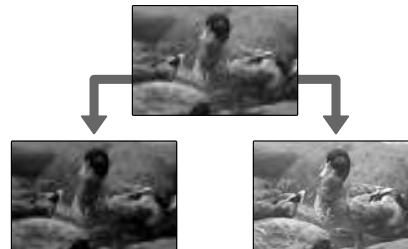

*Elija valores negativos para reducir la exposición*

*Elija valores positivos para incrementar la exposición*



## Medición

Para seleccionar el tipo de medición de la exposición, pulse el botón **AE** y, a continuación, elija una de las siguientes opciones:

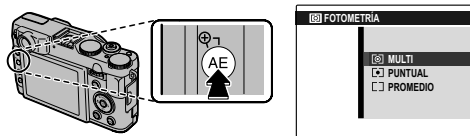

Opción	Descripción
<input checked="" type="checkbox"/> (MULTI)	Se utiliza la función de reconocimiento automático de escena para ajustar la exposición para una amplia gama de condiciones de disparo.
<input type="checkbox"/> (PUNTUAL)	La cámara mide las condiciones de iluminación en el centro del encuadre. Recomendado para situaciones en las que el fondo es mucho más brillante u oscuro que el sujeto principal.
<input type="checkbox"/> (PROMEDIO)	La exposición se ajusta al promedio del encuadre completo. Proporciona una exposición constante al realizar varios disparos con la misma iluminación y es particularmente efectivo para paisajes y retratos de sujetos vestidos de blanco o negro.

## Modo de enfoque



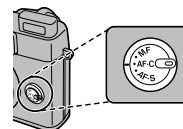

Utilice el selector del modo de enfoque para seleccionar cómo la cámara enfoca.

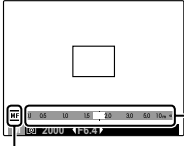
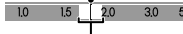

Están disponibles las siguientes opciones:

Modo	Descripción
<b>AF-S</b> (AF SIMPLE)	El enfoque se bloquea cuando se pulsa el disparador hasta la mitad. Seleccione este modo para objetos estáticos.
<b>AF-C</b> (AF CONTINUO)	La cámara ajusta continuamente el enfoque para reflejar los cambios en la distancia al sujeto incluso cuando no se pulsa el disparador hasta la mitad (tenga en cuenta que esto aumenta el agotamiento de las pilas). Utilice este modo para sujetos en movimiento.
<b>MF</b> (ENFOQUE MANUAL)	<p>Utilice el dial de subcomandos para enfocar manualmente. Gire el dial de subcomandos a la izquierda para reducir la distancia de enfoque y hacia la derecha para aumentarla. El indicador de enfoque manual indica la precisión en la que la distancia de enfoque se adecúa a la distancia para el sujeto que está en las marcas de enfoque (la barra roja indica la distancia de enfoque, la barra blanca la profundidad del campo, o en otras palabras la distancia de delante y detrás del punto de enfoque que está enfocada). Seleccione esta opción para controlar el enfoque manualmente o en situaciones en las que la cámara no puede enfocar con la función de enfoque automático (ícono 34). La función de detección inteligente de rostros se desactiva automáticamente.</p> <div style="display: flex; justify-content: space-around; align-items: flex-start;"> <div style="text-align: center;"> <p>Reduce la distancia de enfoque</p>  <p>Aumenta la distancia de enfoque</p> </div> <div style="text-align: center;">  <p>Icono de modo de enfoque manual</p> </div> <div style="text-align: center;"> <p>Indicador de enfoque manual</p>  <p>Distancia de enfoque (barra roja)</p> <p>Profundidad del campo (barra blanca)</p> </div> </div>

 **Enfoque manual**

- Se recomienda utilizar un trípode. El enfoque puede verse afectado si se mueve la cámara.
- Utilice la opción  **SELECTOR CONTROL ENFOQUE** en el menú de configuración ( 103) para invertir la dirección de giro del dial de subcomandos.
- La cámara no enfocará si se gira el dial de subcomandos hasta sobrepasar el límite.
- Para enfocar usando la función de enfoque automático, pulse el botón **AFL/AEL**. Esta opción puede usarse para enfocar rápidamente el sujeto seleccionado en el modo de enfoque manual.
- La cámara puede mostrar la distancia de enfoque en metros o en pies. Utilice la opción  **UNID. ESCALA ENF.** en el menú de configuración ( 103) para escoger las unidades que desea utilizar.

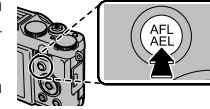

 **COMPROB. ENFOQUE**

Si se selecciona **SÍ** para  **COMPROB. ENFOQUE** en el menú de configuración ( 102), la imagen del monitor LCD se magnificará al girar el dial de subcomandos.

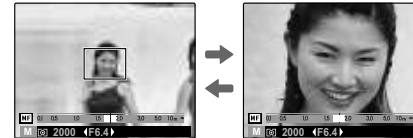

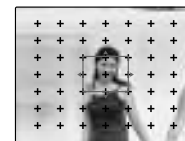

 **Desplazamiento del área de comprobación de enfoque**

Pulse el botón **AF** y, a continuación, pulse el selector hacia arriba, abajo, la izquierda o la derecha para desplazar el área de comprobación de enfoque (se puede volver a colocar el cuadro de enfoque en el centro pulsando **MENU/OK**). Para que se aplique el ajuste, vuelva a pulsar el botón **AF**.



Más sobre la fotografía

## Selección del cuadro de enfoque

Si se selecciona  **ÁREA** para  **MODO AF** en el menú de disparo y **AF-S** para el modo de enfoque, se puede modificar la posición del enfoque. Pulse el botón **AF** y, a continuación, pulse el selector hacia arriba, abajo, la izquierda o la derecha (se puede volver a colocar el cuadro de enfoque en el centro pulsando **MENU/OK**). Para que se aplique el ajuste, vuelva a pulsar el botón **AF**.

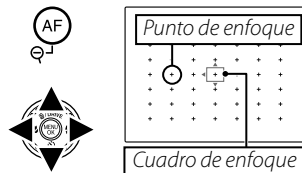



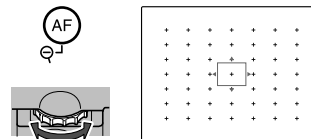





Al encuadrar una imagen en el monitor LCD, puede seleccionar el tamaño del cuadro de enfoque para **AF-S**. Pulse el botón **AF** y, a continuación, gire el dial de comandos principales. El tamaño del cuadro se puede reducir hasta el 50% o aumentar hasta el 150% (o volver a colocar al 100% pulsando el dial de comandos principales). Para que se aplique el ajuste, vuelva a pulsar el botón **AF**.



## Equilibrio blanco

Para obtener colores naturales, pulse el botón **WB** y seleccione un ajuste adecuado para la fuente de luz.

WB

Opción	Descripción
<b>AUTO</b>	El equilibrio blanco se ajusta automáticamente.
	Permite medir un valor para el equilibrio blanco.
<b>K</b>	Seleccionar esta opción muestra una lista de temperaturas de color (☰ 50); resalte una temperatura y pulse <b>MENU/OK</b> .
	Para sujetos que están expuestos a la luz solar directa.
	Para sujetos que están a la sombra.
	Utilizar bajo luces fluorescentes "diurnas".
	Utilizar bajo luces fluorescentes "blancas cálidas".
	Utilizar bajo luces fluorescentes "blancas frías".
	Utilizar bajo iluminación incandescente.
	Disminuye el tinte azul asociado generalmente con la iluminación bajo el agua.

### : Equilibrio blanco personalizado

Seleccione  para ajustar el equilibrio blanco en condiciones de iluminación extraordinarias. Se visualizarán las opciones de medición de equilibrio blanco; encuadre un objeto blanco de modo que llene el monitor LCD y pulse el botón del disparador hasta el fondo para medir el equilibrio blanco.

- Si **"¡FINALIZADO!" es visualizado**, pulse **MENU/OK** para ajustar el equilibrio blanco al valor medido.
- Si **"SUBEXPOSICIÓN" es visualizado**, aumente la compensación de la exposición (☰ 44) y vuelva a intentarlo.
- Si **"SOBREEXPOSICIÓN" es visualizado**, reduzca la compensación de la exposición y vuelva a intentarlo.



Para mayor precisión, ajuste  **SIMULAC. PELÍCULA**,  **ISO** y  **RANGO DINÁMICO** antes de la medición del equilibrio blanco.



- El equilibrio blanco se ajusta para la iluminación del flash sólo en los modos **AUTO** y . Apague el flash si utiliza otras opciones de equilibrio blanco.
- Los resultados varían en función de las condiciones de disparo. Reproduzca las fotografías después de tomarlas para comprobar los colores en el monitor LCD.

#### **Temperatura de color**

La temperatura del color es una medición objetiva del color de una fuente de luz expresada en Kelvin (K). Las fuentes de luz con una temperatura de color cercana a la de la luz solar directa parecen blancas; las fuentes de luz con una temperatura de color inferior tienen un tinte amarillo o rojo, mientras que las de una temperatura de color más alta tienen un tinte azul. Puede hacer coincidir la temperatura de color con la fuente de luz como se muestra en la siguiente tabla o seleccionar opciones que contrasten con el color de la fuente de luz para hacer las imágenes más "cálidas" o "frías".

◀ *Escoja para fuentes de luz más rojizas  
o imágenes "más frías"*

*Escoja para fuentes de luz más azuladas  
o imágenes "más cálidas"* ▶

2000 K

*Luz de las velas*

*Atardecer/amanecer*

5000 K

*Luz solar directa*

15000 K

*Cielo azul*

*Sombra*

## El botón Fn

El rol que el botón **Fn** desempeña puede seleccionarse al utilizar la opción **Fn BOTÓN AJUS. FUNCIÓN** en el menú de configuración (📖 101). Están disponibles las siguientes opciones:

**ISO** (📖 82)/**TAMAÑO IMAGEN** (📖 83)/**CALIDAD IMAGEN** (📖 84)/**RANGO DINÁMICO** (📖 84)/**SIMULAC. PELÍCULA** (📖 85)/**MODO AF** (📖 86)/**DETEC. ROSTROS** (📖 86)/**DETECCIÓN FACIA** (📖 87)/**ZOOM DIGITAL INTELIGENTE** (📖 86).

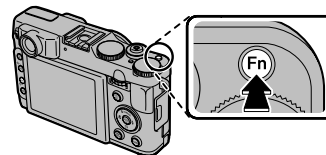

## **Detección inteligente de rostros**

La función de detección inteligente de rostros permite a la cámara detectar automáticamente los rostros humanos y ajustar el enfoque y la exposición de un rostro en cualquier parte del encuadre para disparos que enfatizan los sujetos del retrato. Utilice esta función para retratos de grupo (con orientación horizontal o vertical) para evitar que la cámara enfoque el fondo.

Para utilizar la detección inteligente de rostros, pulse **MENU/OK** para visualizar el menú de disparo y seleccione **SÍ** para

**DETEC. ROSTROS**. La cámara



*Marco verde*

La cámara puede detectar los rostros estando en posición horizontal o vertical; si se detecta un rostro, se indicará con un marco verde. Si hay más de un rostro en el encuadre, la cámara seleccionará el rostro más cercano al centro; los otros rostros estarán marcados con bordes blancos.



- En algunos modos, la cámara podría establecer la exposición del marco como un todo y no solo al sujeto del retrato.
- Si el sujeto se mueve al pulsar el disparador, su rostro podría no quedar en el área indicada por el marco verde en el momento de tomar la fotografía.

### **Detección inteligente de rostros**

Se recomienda usar la función de detección inteligente de rostros al utilizar el autodesparador para retratos de grupos de personas o autorretratos (📖 39).



Cuando se reproduce una foto tomada con la opción Detección inteligente de rostros, la cámara puede seleccionar caras automáticamente para aplicar la eliminación de ojos rojos (📖 92), zoom de reproducción (📖 57), proyecciones (📖 90), búsqueda de imágenes (📖 61), mostrar foto (📖 99), impresión (📖 74) y recorte (📖 93).



## Reconocimiento de rostros

La cámara puede almacenar información sobre el rostro y sobre los datos personales (nombre, relación, y fecha de nacimiento) de sujetos retratados y darles prioridad para la detección inteligente de rostros o para visualizar sus nombres y otra información durante la reproducción.

### ***Añadir nuevos rostros***

Siga los siguientes pasos para añadir rostros a la base de datos de reconocimiento de rostros.

#### **1** Seleccione **GRABAR**.

Seleccione **GRABAR** para  **DETECCIÓN FACIAL** en el menú de disparo.



Para deshabilitar el reconocimiento de rostros, seleccione **NO**.

#### **2** Tome una fotografía.

Tras comprobar que el sujeto está mirando a la cámara, encuádrelo utilizando las guías y realice la fotografía.



Si se visualiza un error, realice de nuevo la fotografía.

#### **3** Introducir datos de reconocimiento de rostros.

Pulse **MENU/OK** para visualizar los datos de reconocimiento de rostros e introduzca la siguiente información:

- **NOMBRE:** Introduzca un nombre de hasta 14 caracteres y pulse **MENU/OK**.
- **CUMPLEAÑOS:** Introduzca la fecha de nacimiento del sujeto y pulse **MENU/OK**.
- **CATEGORÍA:** Elija la opción que describa su relación con el sujeto y pulse **MENU/OK**.



Si intenta acercar el zoom al rostro de una persona marcada con un borde verde en la base de datos de reconocimiento de rostros el día de su cumpleaños, la cámara visualizará su nombre y el mensaje "Happy Birthday!"





La función de detección de rostros no estará disponible para algunos modos de disparo.

*Más sobre la fotografía*

### **Visualización, edición y borrado de datos existentes**

Siga los siguientes pasos para ver, editar o eliminar datos de reconocimiento de rostros.

- 1** Seleccione **VER/EDITAR** para  **DETECCIÓN FACIAL**.
- 2** Seleccione un rostro.
- 3** Vea o edite los datos de reconocimiento de rostros.

El nombre, categoría, o fecha de nacimiento podrán ser editados tal y como se explica en el Paso 3 de "Añadir nuevos rostros" ( 53). Para volver a tomar la fotografía, seleccione **SUS-TITUIR FOTO** y realice un nuevo retrato tal y como se ha descrito anteriormente.



Para borrar datos de reconocimiento de rostros del sujeto seleccionado, seleccione **BORRAR**.

#### **Reconocimiento de rostros**

La cámara puede almacenar hasta un máximo de ocho rostros. Si intenta añadir un noveno rostro, se visualizará un diálogo de confirmación; utilice **VER/EDITAR** para eliminar datos existentes y crear espacio para nuevos rostros.

Si la detección inteligente de rostros ( 52) está activa y el fotograma contiene múltiples sujetos que se encuentran en la base de datos de reconocimiento de rostros, la cámara mostrará el nombre del sujeto que será utilizado para establecer el enfoque y la exposición (el sujeto que aparezca con el borde verde). Si no se introduce ningún nombre, la cámara mostrará "---". Los sujetos identificados mediante el reconocimiento de rostros pero que no sean utilizados para establecer el enfoque y la exposición aparecerán con el borde naranja, el resto de sujetos tendrán un borde blanco.



La cámara puede no identificar sujetos que se encuentran en la base de datos de reconocimiento de rostros si éstos no están mirando hacia la cámara o si se encuentran parcialmente en el encuadre, o si los detalles de los rostros de los sujetos o sus expresiones difieren considerablemente de aquellos en la base de datos.

## Toma de imágenes RAW

La cámara puede tomar imágenes de tipo RAW. Las imágenes RAW son datos no procesados leídos desde el sensor de imagen. Para tomar imágenes RAW, seleccione **RAW** **RAW** en el menú de configuración (📖 102).

Elija **RAW+JPEG** o **RAW** para grabar imágenes RAW. Si se selecciona **RAW+JPEG**, las copias JPEG también se grabarán. Elija **NO** para grabar únicamente imágenes con formato JPEG.



- Para convertir archivos RAW y poder visualizarlos en la cámara, utilice la opción **RAW** **CONVERSIÓN RAW** del menú de reproducción (📖 91).
- Para convertir archivos RAW para visualizarlos en un ordenador, utilice el software convertidor de archivos RAW suministrado.



- No se pueden grabar fotografías RAW en la memoria interna. Inserte una tarjeta de memoria.
- Las opciones de recorte, cambio de tamaño y eliminación de ojos rojos no estarán disponibles con las imágenes RAW durante la reproducción. El zoom máximo disponible al visualizar imágenes RAW es 3,2x.

### Botón RAW

Pulse el botón **RAW** para modificar temporalmente el formato de grabación.

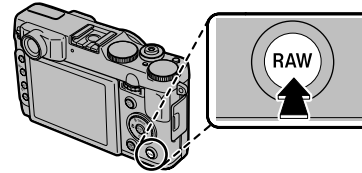

#### Opciones de **RAW**

RAW+JPEG

RAW

OFF

#### Botón RAW pulsado

→ JPEG

→ JPEG

→ RAW+JPEG

Al tomar una fotografía o volver a pulsar el botón **RAW**, se restablecerá la configuración anterior.

### Creación de copias JPEG de las imágenes RAW

Si se presiona el botón **RAW** durante la reproducción, aparecen las opciones de conversión de RAW (📖 91).

## Opciones de reproducción

Para ver la imagen más reciente en la pantalla, pulse el botón .

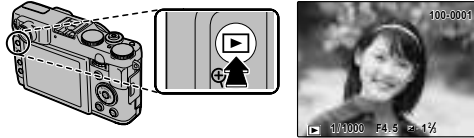

Pulse el selector hacia la derecha para ver las imágenes en el orden en que fueron grabadas, y hacia la izquierda para verlas en el orden inverso. Mantenga el selector pulsado para desplazarse rápidamente a la foto que desee.



### **Disparo continuo**

Para las imágenes realizadas con el modo de disparo continuo, únicamente la primera foto de cada serie será visualizada. Pulse el selector hacia abajo para ver las otras imágenes de la serie.

### **★ Favoritos: Valoración de imágenes**

Para valorar la imagen actualmente visualizada en reproducción a pantalla completa, pulse **DISP/BACK** y pulse el selector hacia arriba y hacia abajo para seleccionar de cero a cinco estrellas.



Las imágenes tomadas con otras cámaras se indican mediante el icono  ("imagen de regalo") durante la reproducción.

## ***Zoom de reproducción***

Pulse **Q** para acercar las imágenes visualizadas en el modo de reproducción foto a foto; pulse **Q** para alejarlas. Al acercar las imágenes, puede utilizar el selector para ver las áreas de la imagen que no están visibles en la pantalla.

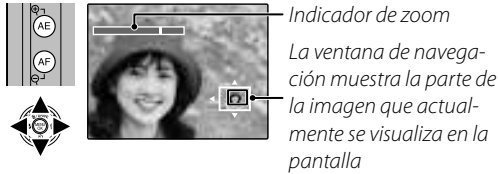

Pulse **DISP/BACK** o **MENU/OK** para salir del zoom.



La relación máxima de zoom varía en función del tamaño de la imagen. El zoom de reproducción no está disponible en copias redimensionadas o recortadas a un tamaño de **640**.

### **Detección inteligente de rostros**

Las fotografías tomadas con la función de detección inteligente de rostros (página 52) se indican mediante el icono **☺**. Pulse el botón **▼** para acercar el sujeto seleccionado con la función de detección inteligente de rostros. A continuación, puede utilizar los botones **Q** y **Q** para acercar y alejar la imagen.

## Reproducción de varias fotos

Para cambiar los números de las imágenes mostradas, pulse **Q** en el modo de reproducción foto a foto.

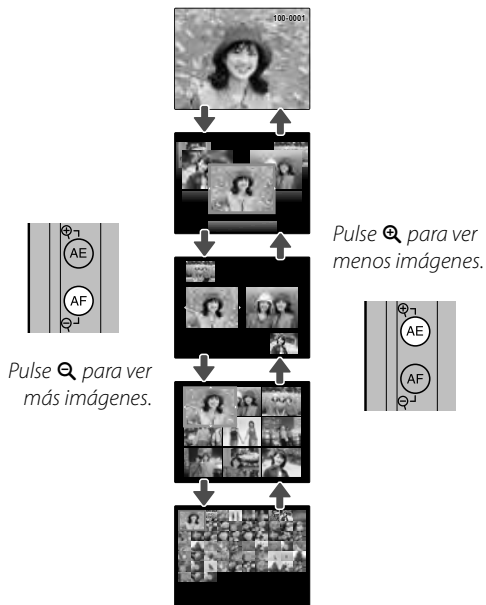

Utilice el selector para resaltar las imágenes y pulse **MENU/OK** para ver la imagen resaltada a tamaño completo. En la visualización de nueve y cien fotos, pulse el selector hacia arriba o hacia abajo para ver más imágenes.

### **Sugerencia: Visualización de dos fotografías**

La visualización de dos fotografías se puede utilizar para comparar las imágenes capturadas en el modo **4**.



## Borrar fotografías

Para borrar imágenes individuales, múltiples imágenes seleccionadas, o todas las imágenes, pulse **MENU/OK**, seleccione  **BORRAR** (89), y elija entre las siguientes opciones. *Tenga en cuenta que las imágenes borradas no se pueden recuperar. Antes de borrar fotografías, copie las fotografías importantes en un ordenador o en otro dispositivo de almacenamiento.*



Opción	Descripción
<b>FOTO</b>	Pulse el selector hacia la izquierda o hacia la derecha para desplazarse por las imágenes y pulse <b>MENU/OK</b> para borrar la imagen actual (no aparecerá ningún mensaje de confirmación).
<b>FOTOGRAMAS SELEC.</b>	Resalte las imágenes y pulse <b>MENU/OK</b> para seleccionar o anular la selección (las imágenes incluidas en el álbum o en un pedido de copia aparecen con  ). Una vez completada la operación, pulse <b>DISP/BACK</b> para visualizar un cuadro de diálogo de confirmación, y a continuación resalte <b>ACEPTAR</b> y pulse <b>MENU/OK</b> para borrar las imágenes seleccionadas.
<b>TODAS LAS FOTOS</b>	Aparecerá un cuadro de diálogo de confirmación, resalte <b>ACEPTAR</b> y pulse <b>MENU/OK</b> para borrar todas las imágenes no protegidas (si hay inserta una tarjeta de memoria, únicamente afectará a las imágenes de la tarjeta de memoria; las imágenes de la memoria interna únicamente se borrarán si no se encuentra inserta una tarjeta de memoria). Pulsar <b>DISP/BACK</b> cancela el borrado; tenga en cuenta que cualquier imagen que sea borrada antes de pulsar el botón no podrá recuperarse.



- No es posible borrar las imágenes que están protegidas. Quite la protección de las imágenes que desea borrar (92).
- Si aparece un mensaje indicando que las imágenes seleccionadas forman parte de un pedido de copias DPOF, pulse **MENU/OK** para borrar las imágenes.

## Visualización de información de la foto

La información de la foto puede visualizarse pulsando **DISP/BACK** para alternar a través de los indicadores (☰ 7) hasta que aparezca la siguiente información:

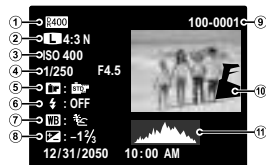
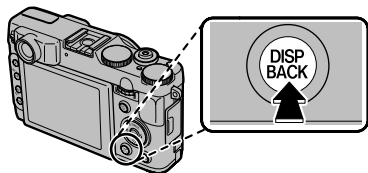

- ① Rango dinámico    ② Tamaño y calidad de la imagen
- ③ Sensibilidad    ④ Velocidad de obturación /apertura
- ⑤ Simulac. película    ⑥ Modo de flash    ⑦ Equilibrio blanco
- ⑧ Compensación de la exposición    ⑨ Número de foto
- ⑩ Imagen (las áreas sobreexpuestas parpadean)
- ⑪ Histograma

### Información adicional de fotografías

Se puede ver información adicional sobre las fotografías girando el dial de comandos principales. Gire el dial de comandos principales para cambiar la información visualizada.



El punto de enfoque activo se muestra mediante un icono "+".

### Acercar el zoom al punto de enfoque

Pulse el dial de comandos principales para acercar el punto de enfoque. Vuelva a pulsar el dial de comandos principales para volver a la reproducción de imágenes completas.







# Búsqueda imágenes

Puede buscar imágenes a partir de diversos criterios.

- 1** Seleccione  **BÚSQUDA IMÁGENES** en el menú de reproducción (📖 89), resalte uno de los siguientes criterios de búsqueda, y pulse **MENU/OK**:

Opción	Descripción
<b>POR FECHA</b>	Encuentre todas las imágenes tomadas en la fecha seleccionada.
<b>POR ROSTRO</b>	Encuentre todas las imágenes basadas en la información de rostro especificada.
<b>POR ★ FAVORITOS</b>	Encuentre todas las imágenes con una valoración específica (🗨 56).
<b>POR ESCENA</b>	Encuentre todas las imágenes que coincidan con la escena seleccionada.
<b>POR TIPO DE DATOS</b>	Buscar todas las imágenes fijas, todos los vídeos, todas las imágenes tomadas en modo ráfaga o todas las imágenes RAW.
<b>POR MARCA CARGA</b>	Encuentre todas las imágenes seleccionadas para subirlas a un destino especificado (📖 89).

- 2** Seleccione un criterio de búsqueda. Solo las imágenes que coincidan con el criterio de búsqueda serán mostradas. Para eliminar o proteger las imágenes seleccionadas o para ver las imágenes seleccionadas en modo presentación, pulse **MENU/OK** y elija entre las siguientes opciones:

Opción	Consultar página
 <b>BORRAR</b>	59
 <b>PROTEGER</b>	92
 <b>PROYECCIÓN</b>	90

Más sobre la reproducción

## **Asist. para álbum**

Cree álbumes con sus fotos preferidas.

### **Crear un álbum**

**1** Seleccione  **ASIST. PARA ÁLBUM** en el menú de reproducción.

**2** Resalte **NUEVO ÁLBUM**.



**3** Pulse **MENU/OK** para mostrar el diálogo del nuevo álbum.



**4** Elija imágenes para el nuevo álbum.

- **SELECC. ENTRE TODAS:** Elija de entre todas las imágenes disponibles.
- **SELECC. POR IMAGEN:** Elija entre las imágenes que concuerdan con los criterios de búsqueda seleccionados ( 61).



No se pueden seleccionar fotografías  o menores ni películas para los álbumes.

**5** Desplácese a través de las imágenes y pulse el selector hacia arriba para seleccionar o anular la selección de la imagen actual y así confirmar su inserción en el álbum. Para mostrar la imagen actual en la carátula, pulse el selector hacia abajo.



La primera imagen seleccionada se convierte automáticamente en la imagen de la carátula. Pulse el selector hacia abajo para seleccionar una imagen diferente para la carátula.

**6** Pulse **MENU/OK** para salir una vez completado el álbum.



**7** Resalte **FINALIZAR ÁLBUM**.



Escoja **SELECCIONAR TODAS** para seleccionar todas las fotografías, o todas las fotografías que cumplan con los criterios de búsqueda seleccionados, para el álbum.

**8** Pulse **MENU/OK**. El nuevo álbum será añadido a la lista en el menú de Asist. para álbum.



- Los álbumes pueden contener hasta 300 imágenes.
- Los álbumes que no contengan ninguna fotografía serán eliminados automáticamente.

#### **Álbumes**

Los álbumes pueden ser copiados en un ordenador utilizando el software MyFinePix Studio incluido.

## **Ver álbumes**

Resalte un álbum en el Asist. para álbum y pulse **MENU/OK** para ver el álbum, a continuación pulse el selector hacia la izquierda para desplegar las imágenes. Pulse **DISP/BACK** para regresar al menú de Asist. para álbum.

## **Editar y eliminar álbumes**

- 1** Visualice el álbum y pulse **MENU/OK** para ver las opciones de edición del álbum.
- 2** Elija de entre las siguientes opciones:
  - **EDITAR:** Edita el álbum tal y como se describe en “Crear un álbum” en la página 62.
  - **BORRAR:** Elimina el álbum actual.
- 3** Siga las instrucciones en pantalla.





*Más sobre la reproducción*

## Visualización de fotografías panorámicas

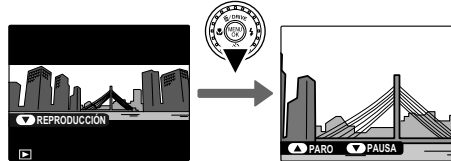

Si pulsa el selector hacia abajo mientras se visualiza una panorámica a tamaño completo, la cámara reproducirá la imagen de izquierda a derecha y de abajo a arriba.



Durante la reproducción, pueden ejecutarse las siguientes operaciones:

Operación	Botón	Descripción
Comenzar/interrumpir la reproducción		<b>Pulse el selector hacia abajo</b> para iniciar la reproducción. Vuelva a pulsarlo para hacer una pausa la reproducción.
Finalizar la reproducción		<b>Pulse el selector hacia arriba</b> para finalizar la reproducción.



- Cuando se estén visualizando las panorámicas en modo de reproducción de imágenes completas, se pueden acercar o alejar mediante los botones de zoom.
-  pueden reproducirse panorámicas en un bucle infinito ( 31); la dirección de la reproducción puede controlarse pulsando el selector hacia la izquierda o derecha. La cámara no se apagará automáticamente durante el transcurso de la reproducción ( 101).

## Grabación de vídeos

Graba videos cortos con sonido. Durante la grabación  y el tiempo restante serán visualizados en el monitor LCD y el sonido será registrado mediante el micrófono incorporado (ponga especial atención para no bloquear el micrófono durante la grabación).

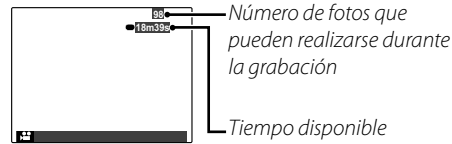

- 1 Gire el dial de modo a  **VÍDEO**.
- 2 Pulse el disparador por completo para iniciar la grabación.
- 3 Para finalizar la grabación, pulse de nuevo disparador. La grabación termina automáticamente cuando el vídeo alcanza la duración máxima o cuando la memoria está llena.



- Mientras la grabación está en curso puede ajustar el zoom.
- Si el sujeto se encuentra escasamente iluminado, la luz auxiliar de AF se encenderá para ayudar en la operación de enfoque. Para desactivar la luz auxiliar de AF, seleccione **NO** para  **LUZ AUX. AF** en el menú de configuración (102).
- El enfoque, la exposición y el equilibrio blanco se ajustan automáticamente durante el transcurso de la grabación. El color y el brillo de la imagen podrían variar respecto de los que se visualizan antes de iniciar la grabación.
- Los sonidos realizados por la cámara podrían grabarse.

### Realización de fotografías durante la grabación

Pulse **MENU/OK** para tomar una fotografía durante la grabación.



- Si se selecciona **L** para **← TAMAÑO IMAGEN**, la fotografía será grabada a tamaño **M**.
- La fotografía es guardada de forma independiente del vídeo y no aparecerá como parte del mismo.











- No se podrán realizar fotografías durante la grabación de un vídeo a alta velocidad.
- Se puede tomar un número limitado de fotografías.



- La lámpara indicadora se enciende durante la grabación de vídeos. No abra el compartimiento de las pilas durante la grabación ni mientras la lámpara indicadora esté encendida. Si hace caso omiso de esta precaución, es posible que el vídeo no se pueda reproducir.
- Pueden aparecer franjas verticales u horizontales en vídeos que contienen sujetos muy brillantes. Esto es normal y no indica mal funcionamiento.
- La temperatura de la cámara puede aumentar si se utiliza durante largos períodos de tiempo para grabar vídeos o si la temperatura ambiente es alta. Esto es normal y no indica mal funcionamiento.

## ***Tamaño del fotograma de vídeo***

Antes de grabar, seleccione el tamaño del fotograma utilizando la opción  **MODO VÍDEO** en el menú de disparo ( 88).

Opción	Descripción
 <b>1920</b> (1920 × 1080)	HD total (High Definition: Alta Definición).
 <b>1280</b> (1280 × 720)	Alta definición
 <b>640</b> (640 × 480)	Definición estándar
 <b>640 × 480</b> (70fps)	Vídeo a alta velocidad. No se grabará el sonido, y el enfoque, exposición y equilibrio blanco no se ajustarán automáticamente. Aparecerán bandas negras en la parte superior e inferior de los vídeos grabados a  <b>320 × 112</b> .
 <b>320 × 240</b> (120fps)	
 <b>320 × 112</b> (200fps)	

## ▶ Visualización de vídeos

Durante la reproducción (☎ 56), los vídeos se visualizan en la pantalla como se muestra a la derecha. Se pueden realizar las siguientes operaciones mientras se visualiza un vídeo:

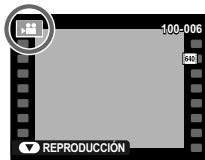

Operación	Descripción
Iniciar/interrumpir la reproducción	<b>Pulse el selector hacia abajo</b> para iniciar la reproducción. Púlselo de nuevo para hacer una pausa. Mientras la reproducción está pausada, podrá pulsar el selector hacia la izquierda o derecha para regresar o avanzar una foto cada vez.
Finalizar reproducción/borrar	<b>Pulse el selector hacia arriba</b> para finalizar la reproducción.
Ajuste de velocidad	<b>Pulse el selector hacia la izquierda o derecha</b> para ajustar la velocidad de reproducción durante la reproducción.
Ajustar el volumen	<b>Pulse MENU/OK</b> para hacer una pausa en la reproducción y visualizar los controles de volumen. Pulse el selector hacia arriba o hacia abajo para ajustar el volumen y pulse <b>MENU/OK</b> para salir. El volumen también puede ser ajustado desde el menú de configuración.

### ● Velocidad de reproducción

**Pulse el selector hacia la izquierda o derecha** para ajustar la velocidad de reproducción. La velocidad se muestra mediante el número de flechas (▶ o ◀).



### ☎ Visualización de vídeos en un ordenador

Copie los vídeos en un ordenador antes de visualizarlos.



No cubra el altavoz durante la reproducción.

## Visualización de imágenes en un televisor

Conecte la cámara a un televisor para mostrar las imágenes a un grupo.

- 1 Apague la cámara.
- 2 Conecte el cable de A/V (opcional) o el cable HDMI (suministrado por otros proveedores).

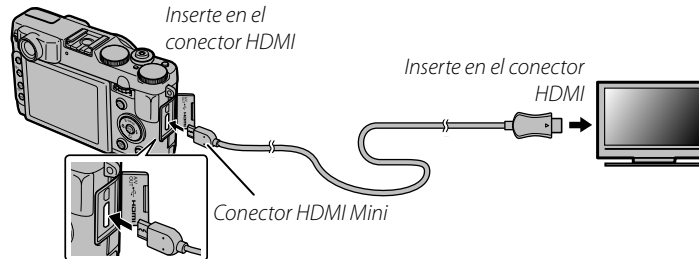
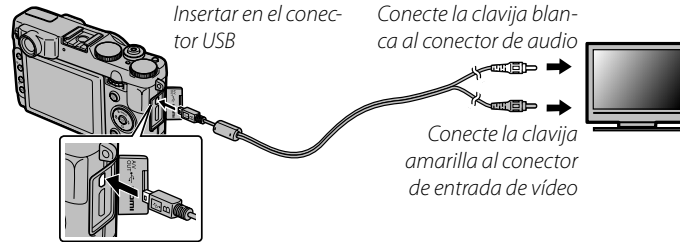



 **HDMI**

Se puede utilizar un cable HDMI (disponible mediante un tercer proveedor;  106) para conectar la cámara a dispositivos de alta definición (HD) (solo reproducción). Si hay un cable HDMI conectado, no se podrán utilizar el cable USB ni el cable opcional de A/V.

- 3** Sintonice el televisor en el canal de video o en el de la entrada HDMI. Consulte la documentación suministrada con el televisor para más información.
- 4** Pulse el botón  durante aproximadamente un segundo para encender la cámara. La pantalla de la cámara se apaga y las imágenes y los vídeos se reproducen en el televisor. Tenga en cuenta que los controles de volumen de la cámara no tienen ningún efecto sobre los sonidos reproducidos en el televisor; utilice los controles de volumen del televisor para ajustar el volumen.



La calidad de imagen disminuye durante la reproducción de vídeos.



Al conectar el cable, asegúrese de introducir completamente los conectores.

## Impresión de imágenes por medio de USB

Si la impresora es compatible con PictBridge, se puede conectar la cámara directamente a la impresora e imprimir las imágenes sin necesidad de copiarlas primero en un ordenador. Tenga en cuenta que dependiendo de la impresora que se utilice, es posible que no todas las funciones que se describen a continuación sean compatibles.



### **Conexión de la cámara**

- 1 Conecte el cable USB suministrado como se muestra y encienda la impresora.

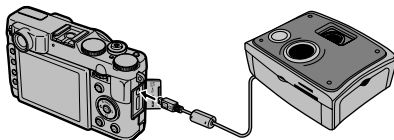

- 2 Pulse el botón durante aproximadamente un segundo para encender la cámara. En la pantalla se visualiza **USB**, seguido de la visualización de PictBridge que se muestra abajo a la derecha.

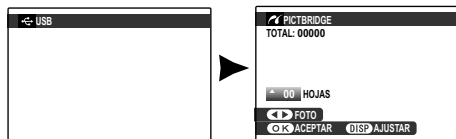

### **Impresión de las imágenes seleccionadas**

- 1 Pulse el selector hacia la izquierda o hacia la derecha para visualizar la imagen que desea imprimir.
- 2 Pulse el selector hacia arriba o hacia abajo para seleccionar el número de copias (hasta 99)
- 3 Repita los Pasos 1 y 2 para seleccionar imágenes adicionales. Pulse **MENU/OK** para visualizar un cuadro de diálogo de confirmación cuando hayan finalizado los ajustes.

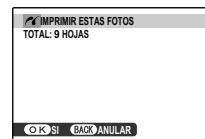

- 4 Pulse **MENU/OK** para empezar a imprimir.

### Impresión de la fecha de grabación

Para imprimir la fecha de grabación en las imágenes, pulse **DISP/BACK** en los Pasos 1 y 2 para visualizar el menú de PictBridge (consulte “Imprimir un pedido de copias DPOF” más abajo). Pulse el selector hacia arriba o hacia abajo para resaltar **IMPRIMIR CON FECHA**  y pulse **MENU/OK** para volver a la visualización de PictBridge (para imprimir las imágenes sin la fecha de grabación, seleccione **IMPRIM. SIN FECHA**).



Si no hay ninguna imagen seleccionada al pulsar el botón **MENU/OK**, la cámara imprimirá una copia de la imagen actual.

### **Imprimir un pedido de copias DPOF**

Para imprimir el pedido de copias creado al seleccionar **PED. COPIAS (DPOF)** en el menú de reproducción ( 95):

- 1 En la visualización de PictBridge, pulse **DISP/BACK** para abrir el menú de PictBridge.



- 2 Pulse el selector hacia arriba o hacia abajo para resaltar **IMPRIMIR DPOF**.
- 3 Pulse **MENU/OK** para visualizar un cuadro de diálogo de confirmación.

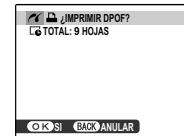

#### 4 Pulse **MENU/OK** para empezar a imprimir.

##### ●● **Durante la impresión**

Durante la impresión se visualiza el mensaje que se muestra a la derecha. Pulse **DISP/BACK** para cancelar la impresión antes de que se impriman todas las imágenes (dependiendo de la impresora, la impresión podría finalizar antes de que se imprima la imagen actual).

Si se interrumpe la impresión, apague la cámara y luego vuelva a encenderla.



##### ●● **Desconexión de la cámara**

Confirme que en la pantalla no se visualiza "IMPRIMIENDO" y, a continuación, apague la cámara. Desconecte el cable USB.



- Puede imprimir imágenes de la memoria interna o de una tarjeta de memoria que haya sido formateada en la cámara.
- Si la impresora no es compatible con la impresión de la fecha, la opción **IMPRIMIR CON FECHA**  no estará disponible en el menú de PictBridge y la fecha no se imprimirá en las imágenes del pedido de copias DPOF.
- Al imprimir las imágenes a través de una conexión USB directa, se realizan los ajustes de tamaño de página, cantidad de impresión y selección de bordes utilizando la impresora.

## ***Creación de un pedido de copias DPOF***



Se puede utilizar la opción  **PEDIDO COPIAS (DPOF)** del menú de reproducción para crear un “pedido de copias” digital para impresoras compatibles con PictBridge (📄 106) o dispositivos que sean compatibles con DPOF.

### **DPOF**

DPOF (Digital Print Order Format (Formato de pedido de copias digitales)) es un estándar que permite que las imágenes se impriman desde los “pedidos de copias” almacenados en la memoria interna o en una tarjeta de memoria. La información en el pedido incluye las imágenes que se van a imprimir, la fecha impresa y el número de copias de cada imagen.



### ■ **CON FECHA / SIN FECHA**

- 1** Seleccione el modo de reproducción y pulse **MENU/OK** para visualizar el menú de reproducción.
- 2** Resalte  **PEDIDO COPIAS (DPOF)** y pulse **MENU/OK**.
- 3** Resalte una de las siguientes opciones y pulse **MENU/OK**:
  - **CON FECHA **: Imprime la fecha de grabación en las imágenes.
  - **SIN FECHA**: No imprime la fecha de grabación en las imágenes.
- 4** Pulse el selector hacia la izquierda o hacia la derecha para visualizar la imagen que desea incluir o quitar del pedido de copias.

- 5** Pulse el selector hacia arriba o hacia abajo para seleccionar el número de copias (hasta 99). Para quitar una imagen del pedido, pulse el selector hacia abajo hasta que el número de copias sea 0.

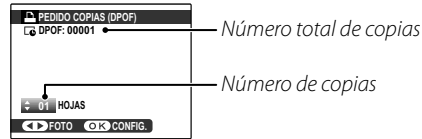

#### **Detección inteligente de rostros**

Si la imagen que se visualiza fue creada con la función de detección inteligente de rostros, al pulsar ▼ se establece el número de copias en el número de rostros detectados.



Al imprimir las imágenes a través de una conexión USB directa, se utilizan los ajustes de tamaño de página, calidad de impresión y selección de bordes utilizando la impresora.

- 6** Repita los Pasos 4 y 5 para completar el pedido de copias. Pulse **MENU/OK** para guardar el pedido de copias una vez finalizados los ajustes, o pulse **DISP/BACK** para salir sin cambiar el pedido de copias.

- 7** El número total de copias se visualiza en la pantalla. Pulse **MENU/OK** para salir.

Durante la reproducción, las imágenes del pedido de copias actual se indican mediante el icono .

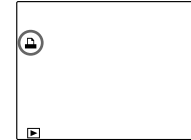



- Extraiga la tarjeta de memoria para crear o modificar un pedido de copias para las imágenes de la memoria interna.
- Los pedidos de copias pueden contener un máximo de 999 imágenes.
- Si se inserta una tarjeta de memoria que contiene un pedido de copias creado con otra cámara, se visualiza el mensaje que se muestra a la derecha. Si se pulsa **MENU/OK**, el pedido de copias se cancela; en este caso, se deberá crear un nuevo pedido de copias de la forma descrita anteriormente.

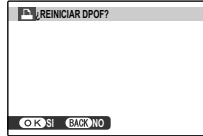

### ■ **REINICIAR TODAS**

Para anular el pedido de copias actual, seleccione **REINICIAR TODAS** en el menú **PED. COPIAS (DPOF)**.

Aparecerá la confirmación que se muestra a la derecha; pulse **MENU/OK** para quitar todas las imágenes del pedido.

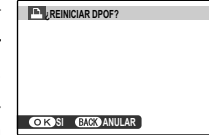

## Visualización de imágenes en un ordenador

El software suministrado se puede utilizar para copiar imágenes en un ordenador, en el cual se pueden almacenar, visualizar, organizar e imprimir. Antes de continuar, instale el software, tal y como se describe a continuación. *No conecte la cámara al ordenador hasta que haya finalizado la instalación.*

### ***Instalación del Software***

Se suministran dos aplicaciones: MyFinePix Studio para Windows y FinePixViewer para Macintosh. Las instrucciones de instalación para Windows se encuentran en las páginas 76–77, aquellas para la versión de Macintosh en las páginas 78–79.

#### **Windows: Instalación de MyFinePix Studio**

**1** Confirme que el ordenador cumpla con los siguientes requisitos de sistema:

	<b>Windows 7 (SP 1)/Windows Vista (SP 2)<sup>1</sup></b>	<b>Windows XP (SP 3)<sup>1</sup></b>
<b>CPU</b>	3 GHz Pentium 4 o superior (2,4 GHz Core 2 Duo o superior) <sup>2</sup>	2 GHz Pentium 4 o superior (2,4 GHz Core 2 Duo o superior) <sup>2</sup>
<b>RAM</b>	1 GB o superior	512 MB o superior (1 GB o superior) <sup>2</sup>
<b>Espacio libre en disco</b>	2 GB o superior	
<b>GPU</b>	Compatible con DirectX 9 o posterior (recomendado)	Compatible con DirectX 7 o posterior (requerido; funcionamiento no garantizado con otros GPU)
<b>Vídeo</b>	1024 × 768 píxeles o más con color de 24 bits o superior	
<b>Otros</b>	<ul style="list-style-type: none"><li>• Se recomienda utilizar el puerto USB integrado. No se garantiza el funcionamiento con otros puertos USB.</li><li>• Se requiere una conexión a Internet (se recomienda banda) para instalar .NET Framework (si es necesario), para utilizar la característica de actualización automática y para llevar a cabo tareas como por ejemplo compartir fotos online o por correo electrónico.</li></ul>	

1 No es compatible con otras versiones de Windows. Solamente es compatible con sistemas operativos preinstalados; no se garantiza el funcionamiento en ordenadores ensamblados ni en ordenadores en los que se han actualizado versiones anteriores de Windows.

2 Se recomienda al momento de visualizar vídeos HD.



- 2 Inicie el ordenador. Antes de continuar, inicie sesión en una cuenta con privilegios de administrador.
- 3 Cierre todas las aplicaciones que se estén ejecutando e inserte el CD de instalación en una unidad de CD-ROM.

 **Windows 7/Windows Vista**

Si aparece un diálogo de reproducción automática, haga clic en **SETUP.EXE**. Aparecerá el diálogo “Control de cuentas de usuario”; haga clic en **Sí** (Windows 7) o **Permitir** (Windows Vista).

El instalador se iniciará automáticamente; haga clic en **Install MyFinePix Studio** (Instalar MyFinePix Studio) y siga las instrucciones en pantalla para instalar MyFinePix Studio.

 **Si el instalador no se inicia automáticamente**

Si el programa de instalación no se inicia automáticamente, seleccione **Equipo** o **Mi PC** en el menú Inicio; luego, haga doble clic en el icono del CD de **FINEPIX** para abrir la ventana del CD de FINEPIX y haga doble clic en **setup** o **SETUP.EXE**.

- 4 Si se le pide instalar Windows Media Player, DirectX o NET Framework, siga las instrucciones en pantalla para finalizar la instalación.
- 5 Extraiga el CD de instalación de la unidad de CD-ROM cuando la instalación haya finalizado. Guarde el CD de instalación en un lugar seco, fuera del alcance de la luz solar directa por si tiene que volver a instalar el software. El número de versión está impreso en la parte superior de la etiqueta del CD y sirve de referencia al actualizar el software o para ponerse en contacto con el servicio de atención al cliente.

La instalación ha finalizado. Vaya a “Conexión de la cámara” en la página 80.

## Macintosh: Instalación de FinePixViewer

**1** Compruebe que el ordenador cumple con los siguientes requisitos:

<b>CPU</b>	PowerPC o Intel (Core 2 Duo o superior)*
<b>Sistema operativo</b>	Versiones preinstaladas de Mac OS X versión 10.3.9–10.6 (para acceder a la información más reciente, visite <a href="http://www.fujifilm.com/support/digital_cameras/compatibility/">http://www.fujifilm.com/support/digital_cameras/compatibility/</a> )
<b>RAM</b>	256 MB o más (1 GB o superior)*
<b>Espacio libre en disco</b>	Se requiere un mínimo de 200 MB para la instalación con 400 MB disponibles para ejecutar FinePixViewer
<b>Vídeo</b>	800 × 600 píxeles o más con miles de colores o superior
<b>Otros</b>	Se recomienda utilizar el puerto USB incorporado. No se garantiza el funcionamiento con otros puertos USB.

\* Se recomienda al momento de visualizar vídeos HD.

**2** Después de iniciar el ordenador y de cerrar todas las aplicaciones que se estén ejecutando, inserte el CD de instalación en una unidad de CD-ROM y haga doble clic en **Installer for Mac OS X**.



Para instalar RAW FILE CONVERTER, haga doble clic en **SILKYRFXEXInstaller**. RAW FILE CONVERTER se utiliza para visualizar imágenes RAW en su ordenador.

**3** Aparecerá un cuadro de diálogo de instalación; haga clic en **Installing FinePixViewer** (Instalación de FinePixViewer) para iniciar la instalación. Introduzca un nombre y una contraseña de administrador cuando se le pida y haga clic en **OK** (Aceptar); a continuación, siga las instrucciones que aparecen en la pantalla para instalar FinePixViewer. Una vez finalizada la instalación, haga clic en **Exit** (Salir) para salir del programa de instalación.

- 4** Retire el CD de instalación de la unidad de CD-ROM. Tenga en cuenta que puede no ser posible retirar el CD si Safari está en ejecución; si fuera necesario, cierre Safari antes de extraer el CD. Guarde el CD de instalación en un lugar seco, fuera del alcance de la luz solar directa, por si tiene que volver a instalar el software. El número de versión está impreso en la parte superior de la etiqueta del CD y sirve de referencia al actualizar el software o para ponerse en contacto con el servicio de atención al cliente.
- 5 Mac OS X 10.5 o anterior:** Abra la carpeta “Aplicaciones”, inicie Image Capture y seleccione **Preferencias...** en el menú de la aplicación Image Capture. Se visualizará el diálogo de preferencias de Image Capture; seleccione **Otra...** en el menú **Al conectar una cámara, abrir**, y a continuación seleccione **FPVBridge** en la carpeta “Aplicaciones/FinePixViewer” y haga clic en **Abrir**. Cierre Image Capture.  
**Mac OS X 10.6:** Conecte la cámara y enciéndala. Abra la carpeta “Aplicaciones” e inicie Image Capture. La cámara estará en la lista de **DEVICES** (DISPOSITIVOS); seleccione la cámara y elija **FPVBridge** en el menú **Connecting this camera opens** (Al conectar esta cámara se abre) y haga clic en **Choose** (Seleccionar). Cierre Image Capture.

La instalación ha finalizado. Vaya a la sección “Conexión de la cámara” en la página 80.

## ***Conexión de la cámara***

- 1** Si las imágenes que desea copiar están almacenadas en una tarjeta de memoria, inserte la tarjeta en la cámara (📖 11).





A los usuarios de Windows puede que se les requiera el CD de Windows al iniciar el software por primera vez.

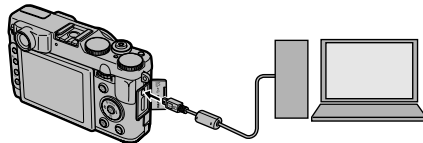

La interrupción del suministro de energía durante la transferencia puede causar la pérdida de datos o daños a la memoria interna o a la tarjeta de memoria. Cargue la pila antes de conectar la cámara.

- 2** Apague la cámara y conecte el cable USB suministrado tal y como se muestra, asegurándose de insertar completamente los conectores. Conecte la cámara directamente al ordenador; no utilice un concentrador o teclado USB.



- 3** Pulse el botón  durante aproximadamente un segundo para encender la cámara. MyFinePix Studio o FinePixViewer se iniciará automáticamente; siga las instrucciones en pantalla para copiar las imágenes en el ordenador. Para salir sin copiar las imágenes, haga clic en **Cancel** (Cancelar).



Si el software no se inicia automáticamente, es posible que no lo haya instalado correctamente. Desconecte la cámara y vuelva a instalar el software.

Para más información sobre el uso del software suministrado, inicie la aplicación y seleccione la opción adecuada en el menú de **Help** (Ayuda).



- Si inserta una tarjeta de memoria que contiene un gran número de imágenes, puede haber un retardo antes de que se abra el software y no será posible importar o guardar imágenes. Utilice un lector de tarjetas de memoria para transferir las imágenes.
- Asegúrese de que el ordenador no muestre un mensaje que indique que el proceso de copiado está en progreso y que la lámpara del indicador esté apagada antes de apagar la cámara o de desconectar el cable USB (si el número de imágenes copiadas es muy grande, la lámpara del indicador podría permanecer encendida después de que haya desaparecido el mensaje del ordenador). De lo contrario, podría perder datos o dañar la memoria interna o la tarjeta de memoria.
- Desconecte la cámara antes de insertar o de extraer las tarjetas de memoria.
- En algunos casos puede no ser posible acceder a imágenes guardadas en un servidor de red utilizando el software suministrado de la misma forma que en un ordenador independiente.
- Todos los costes facturados por la compañía telefónica o proveedor de servicios de Internet al utilizar servicios que requieren una conexión a Internet corren a cargo del usuario.

#### ●● Desconexión de la cámara

Después de confirmar que la lámpara indicadora se ha apagado, siga las instrucciones que aparecen en la pantalla para apagar la cámara y desconecte el cable USB.

#### ●● Desinstalación del Software suministrado

Solamente desinstale el software suministrado cuando ya no lo necesite o antes de iniciar la reinstalación. Después de cerrar el software y de desconectar la cámara, arrastre la carpeta "FinePixViewer" de "Aplicaciones" a la papelera y seleccione **Vaciar papelera** en el menú **Finder** (Macintosh), o abra el panel de control y utilice "Programas y Características" (Windows 7/Windows Vista) o "Agregar o quitar Programas" (Windows XP) para desinstalar MyFinePix Studio. En Windows puede aparecer uno o varios cuadros de diálogo de confirmación; lea atentamente el contenido antes de hacer clic en **Aceptar**.

## Uso de los menús: Modo de disparo

Seleccione los ajustes de disparo mediante el menú de disparo. Las opciones disponibles variarán en función del modo de disparo seleccionado.

### Uso del menú de disparo

- 1 Pulse **MENU/OK** para visualizar el menú de disparo.
- 2 Pulse el selector hacia arriba o hacia abajo para resaltar el elemento que desee en el menú.
- 3 Pulse el selector hacia la derecha para visualizar opciones para el elemento resaltado.
- 4 Pulse el selector hacia arriba o hacia abajo para resaltar la opción que desee.
- 5 Pulse **MENU/OK** para seleccionar la opción resaltada.
- 6 Pulse **DISP/BACK** para salir del menú.



### Opciones del menú de disparo

Los valores predeterminados se muestran entre corchetes [ ].

#### MODO EXR [EXR AUTO]

Elija una opción para el modo **EXR** (📖 28).

#### MODO Adv. [Pantalla]

Elija un modo de disparo avanzado (📖 29).

#### ESCENAS [👤]

Elija una escena para el modo **SP** (📖 33).

#### ISO [AUTO (800)]

Controle la sensibilidad de la cámara a la luz.

Opción	Descripción
<b>AUTO</b>	La sensibilidad es ajustada automáticamente en respuesta a las condiciones de disparo.
<b>AUTO (3200) / AUTO (1600) / AUTO (800) / AUTO (400)</b>	Igual que lo indicado anteriormente, exceptuando que la sensibilidad no superará el valor entre paréntesis.
<b>12800 / 6400 / 5000 / 4000 / 3200 / 2500 / 2000 / 1600 / 1250 / 1000 / 800 / 640 / 500 / 400 / 320 / 250 / 200 / 100</b>	La sensibilidad es establecida al valor especificado, el cual se muestra en la pantalla.

**ISO**

Los valores altos pueden reducir el desenfoque; tenga en cuenta, sin embargo, que podría aparecer el efecto de moteado en aquellas imágenes capturadas a sensibilidades altas.

100 ← **ISO** → 12800  
 Brillo ← **Escena** → Oscuro  
 Menos ← **Ruido (moteado)** → Más notable

**TAMAÑO IMAGEN** [ **L** ] **4:3**

Elija el tamaño de la imagen y la relación de aspecto en la cual se grabarán las imágenes. Las imágenes grandes se pueden imprimir a tamaños mayores sin que se reduzca la calidad; mientras que las imágenes pequeñas requieren de menos memoria, lo que permite grabar un mayor número de imágenes.

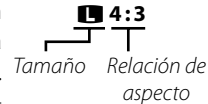

**Tamaño versus Relación de aspecto**

Tamaño	
Opción	Impresión a tamaños de hasta
<b>L</b>	34 × 25 cm
<b>M</b>	24 × 18 cm
<b>S</b>	17 × 13 cm

Aspect ratio	
<b>4:3</b>	Las imágenes tienen las mismas proporciones que la pantalla de la cámara.
<b>3:2</b>	Las imágenes tienen las mismas proporciones que un fotograma de vídeo de 35 mm.
<b>16:9</b>	Adecuado para la visualización en dispositivos de Alta definición (HD).
<b>1:1</b>	Las imágenes son cuadradas.



Menús





## CALIDAD IMAGEN [FINE]

Seleccione cuánto desea comprimir los archivos de imagen.

Opción	Descripción
<b>FINE</b>	Compresión baja. Seleccione este tipo para una calidad de imagen superior.
<b>NORMAL</b>	Compresión alta. Seleccione esta opción para almacenar más imágenes.

## RANGO DINÁMICO [AUTO]

Control de contraste. Se recomiendan los valores altos para las escenas que incluyan tanto luz diurna como sombras profundas o para aumentar el contraste con sujetos tales como la luz diurna sobre el agua, el brillo de las hojas otoñales, los retratos realizados contra un cielo azul, y objetos blancos o personas vestidas de blanco; tenga en cuenta, sin embargo, que podría aparecer un moteado en las fotografías tomadas con valores altos. Si selecciona **AUTO**, la cámara seleccionará automáticamente valores entre 100% y 400% en respuesta a las condiciones de disparo.

Opción	Descripción	
<b>AUTO</b>	 <b>100%</b>	Aumenta el contraste al disparar en interiores o bajo cielos nublados. ↑ ↓
	 <b>200%</b>	
	 <b>400%</b>	
	 <b>800%</b>	Reduce la pérdida de detalles en altas luces y sombras al fotografiar escenas de alto contraste.
	 <b>1600%</b>	











Las opciones  **1600%** y  **800%** solo estarán disponibles si se selecciona **RANGO DINÁMICO** en el modo **EXR**.



## **SIMULAC. PELÍCULA**

 **STDP**

Imita los efectos de diferentes tipos de vídeo, incluyendo sepia y blanco y negro.

Opción	Descripción
 (PROVIA/ESTÁNDAR)	Reproducción a color estándar. Adecuado para una amplia gama de temas, desde retratos hasta paisajes.
 (Velvia/VÍVIDA)	Una paleta de colores saturados de alto contraste, adecuado para fotografías de la naturaleza.
 (ASTIA/BAJO)	Una paleta de tonalidades suaves de colores menos saturados.
 (MONO-CROMO)	Permite tomar fotografías en blanco y negro.
 (MO-NOCROMO + FILTRO AMAR.)	Toma fotografías en blanco y negro con un contraste ligeramente mayor. Este ajuste también disminuye ligeramente el tono del brillo del cielo.
 (MO-NOCROMO + FILTRO ROJO)	Toma fotografías en blanco y negro con un contraste mayor. Este ajuste también disminuye el tono del brillo del cielo.
 (MO-NOCROMO + FILTRO VERDE)	Suaviza los tonos de la piel en retratos en blanco y negro.
 (SEPIA)	Permite tomar fotografías en sepia.

## **CAMBIO EQ. BLANCO**

El balance de blancos se puede ajustar con precisión. Ajuste el eje de color seleccionado (**R-Cy**=Rojo-Cian o **B-Ye**=Azul-Amarillo) entre +3 y -3 en incrementos de uno.

### **COLOR** **[EST.]**

Ajuste la densidad de color.

### **NITIDEZ** **[EST.]**

Permite elegir si desea acentuar o atenuar los contornos.

### **TONO ALT.LUCES** **[EST.]**

Permite ajustar la apariencia al haber muchas luces.

### **TONO SOMBRAS** **[EST.]**

Permite ajustar la apariencia de sombras.

### **REDUCCIÓN RUIDO** **[EST.]**

Seleccione el valor deseado para la reducción de ruidos.

### **ZOOM DIGITAL INTELIGENTE** [NO]

Si se selecciona **SÍ**, el zoom digital inteligente magnifica la imagen a 2x y, además, la procesa para obtener un resultado nítido y de alta resolución.



- El zoom digital inteligente podría finalizar al seleccionarse otro modo.
- El zoom digital inteligente podría producir, en ciertos casos, imágenes de calidad inferior a las producidas por el zoom óptico.
- El tiempo necesario para grabar imágenes aumenta.
- Los efectos no serán visibles en la pantalla durante los disparos.
- El zoom digital inteligente no está disponible en el modo continuo o durante la grabación de vídeo.

### **ANTIDESENF.AVANZ.** [SÍ]



Seleccione **SÍ** para habilitar el anti desenfocado avanzado en el modo  (libro 29).

### **DETEC. ROSTROS**

Elija si desea que la cámara automáticamente detecte y establezca el enfoque y la exposición para retratos de sujetos humanos (libro 52).

### **MODO AF** []

Sirve para determinar la forma en que la cámara selecciona el área de enfoque cuando el modo de enfoque es **AF-S** (libro 46). Tenga en cuenta que, independientemente de la opción seleccionada, la cámara enfocará el sujeto en el centro de la pantalla al activar el modo macro (libro 36).

-  **MULTI:** Cuando se pulsa el disparador hasta la mitad, la cámara detecta los sujetos de alto contraste cercanos al centro del encuadre y selecciona automáticamente la zona de enfoque.
-  **ÁREA:** El área de enfoque se selecciona de manera manual (libro 48).
-  **BARRIDO:** Sitúe el sujeto en el objetivo del enfoque y pulse el selector hacia la izquierda. La cámara rastreará al sujeto y ajustará el enfoque mientras se mueve por el encuadre.



Tenga en cuenta que en el modo , la cámara enfoca continuamente incrementando el agotamiento de la pila, y el sonido que la cámara hace al enfocar podría ser audible.

## **DETECCIÓN FACIAL**

Añadir sujetos a la base de datos de reconocimiento de rostros. Estos sujetos tendrán prioridad durante la detección inteligente de rostros, y sus nombres y otro tipo de información podrán ser visualizados durante la reproducción ( 53).

## **FLASH** **[±0]**



Permite ajustar el nivel de intensidad del flash. Seleccione entre valores de  $+2/3$  EV y  $-2/3$  EV. El ajuste predeterminado es  $\pm 0$ . Tenga en cuenta que, dependiendo de las condiciones de disparo y la distancia que hay hasta el sujeto, puede no ser posible obtener los resultados esperados.

## **FLASH EXTERNO** **[NO]**

Seleccione **SÍ** para usar un flash opcional (excepto para productos Fujifilm) instalado en la zapata para flash de la cámara.



- Es posible que el flash no ilumine completamente el sujeto a velocidades superiores a  $1/1000$  s.
- Use el equilibrio blanco automático o personalizado ( 49).

- Si el flash incorporado está encendido cuando **ACTIVADO** está seleccionado para  **FLASH EXTERNO**, el flash incorporado se disparará una vez para proporcionar una señal a fin de que se dispare la unidad de flash opcional.
- Las unidades de flash externas se pueden utilizar en los modos **P, S, A, M** o **EXR** ( y  sólo).
- Los flashes externos de Fujifilm no requieren realizar este ajuste.



- La cámara puede usarse con unidades de flash que proporcionan ajuste de la abertura medición externa y control de sensibilidad. No se pueden usar algunas unidades de flash que se han diseñado específicamente para otras cámaras.
- Para obtener más información sobre los flashes externos de Fujifilm, consulte el apartado Accesorios de FUJIFILM ( 107).

## **AJUSTE PERSONALIZ.**

Guarde los ajustes para los modos **P, S, A, M** y para todos los modos de **EXR** excepto  ( 27).

## VER AJ. PERSONAL.

Seleccione los elementos que se mostrarán en el monitor LCD (📖 6). Están disponibles los siguientes elementos:

GUÍA ENCUADRE*	NIVEL ELECTRÓNICO
INDICADOR DISTANC. AF	INDICADOR DISTANC. MF
EQUILIBRIO BLANCO	ABERTURA/VEL.OB./ISO
HISTOGRAMA	FOTOS RESTANTES
TAMAÑO/CALIDAD IMAG.	NIVEL BATERÍA
FOTOMETRÍA	FLASH
SIMULAC. PELÍCULA	RANGO DINÁMICO
COMPENSACION EXP.	

\* También es posible seleccionar el tipo de cuadrícula (📖 103). Consulte las páginas 5 – 6 para obtener información sobre la ubicación de estos elementos en pantalla.

### Horizonte virtual

Si selecciona **NIVEL ELECTRÓNICO** se visualiza un horizonte virtual. La cámara está nivelada cuando las dos líneas se superponen.

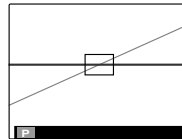

El horizonte virtual podría no mostrarse si el objetivo de la cámara apunta hacia abajo o hacia arriba.

## MODO VÍDEO





Elija un tamaño de fotograma para los vídeos (📖 66).

## MODO AF (modo )



Esta opción controla la forma en la que la cámara selecciona la zona de enfoque para los vídeos.

Opción	Descripción
 CENTRO	La cámara enfoca el sujeto que se encuentra en el centro del encuadre.
 CONTINUO	La cámara ajusta continuamente el enfoque para reflejar los cambios en la distancia al sujeto en el marco de encuadre.



Tenga en cuenta que en el modo , la cámara enfoca continuamente incrementando el agotamiento de la pila, y el sonido que la cámara hace al enfocar podría ser audible.

## Uso de los menús: Modo de reproducción

### ***Uso del menú de reproducción***

- 1 Pulse  para acceder al modo de reproducción.
- 2 Pulse **MENU/OK** para visualizar el menú de reproducción.
- 3 Pulse el selector hacia arriba o hacia abajo para resaltar el elemento que desee en el menú.
- 4 Pulse el selector hacia la derecha para visualizar opciones para el elemento resaltado.
- 5 Pulse el selector hacia arriba o hacia abajo para resaltar la opción que desee.
- 6 Pulse **MENU/OK** para seleccionar la opción resaltada.
- 7 Pulse **DISP/BACK** para salir del menú.



### ***Opciones del menú de reproducción***

#### **ASIST. PARA ÁLBUM**

Cree álbumes con sus fotos favoritas ( 62).

#### **BÚSQUEDA IMÁGENES**

Buscar imágenes ( 61).

#### **BORRAR**

Para borrar todas las imágenes o las imágenes seleccionadas ( 59).

#### **ETIQ. PARA CARGA**

Seleccione fotografías para cargar en YouTube o Facebook utilizando MyFinePix Studio (únicamente Windows).

#### **■ Selección de fotografías para cargar**

- 1 Seleccione **YouTube** para elegir vídeos a cargar en YouTube, **FACEBOOK** para elegir fotografías y vídeos a cargar en Facebook.
- 2 Pulse el selector hacia la izquierda o derecha para visualizar las imágenes y pulse **MENU/OK** para seleccionar o anular la selección. Pulse **DISP/BACK** para salir cuando se hayan seleccionado todas las fotografías deseadas.

Menús



- Únicamente podrá seleccionar vídeos para su carga en YouTube.
- Durante la reproducción, seleccione las imágenes indicadas con los símbolos YouTube o FACEBOOK.

■ **REINICIAR TODAS: Anula la selección de todas las fotografías**

Elija **REINICIAR TODAS** para anular la selección de todas las fotografías. Si el número de fotografías afectadas es muy grande, se visualizará un mensaje mientras la operación está en curso. Pulse **DISP/BACK** para salir antes de que la operación finalice.

■ **Cargando fotografías (únicamente Windows)**

Las fotografías seleccionadas pueden cargarse utilizando la opción **Cargar a YouTube/Facebook** en MyFinePix Studio.

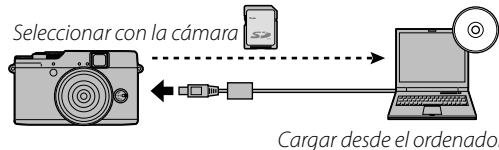

Para obtener más información sobre la instalación de MyFinePix Studio y sobre la conexión de la cámara a un ordenador, consulte "Visualización de imágenes en un ordenador" (📖 76).

**PROYECCIÓN [MÚLTIPLE]**

Permite ver las imágenes en una presentación automática. Elija el tipo de presentación y pulse **MENU/OK** para iniciarla. Pulse **DISP/BACK** en cualquier momento durante la presentación para ver la ayuda en pantalla. La presentación puede finalizarse en cualquier momento pulsando **MENU/OK**.

Opción	Descripción
<b>NORMAL</b>	Pulse el selector hacia la izquierda o hacia la derecha para retroceder o avanzar una foto. Seleccione <b>FUNDIDO</b> para usar transiciones por desvanecimiento entre las fotos.
<b>FUNDIDO</b>	
<b>NORMAL</b>	Igual que arriba, excepto que la cámara realiza automáticamente un acercamiento de los rostros seleccionados con la función de detección inteligente de rostros.
<b>FUNDIDO</b>	
<b>MÚLTIPLE</b>	Permite visualizar varias imágenes simultáneamente.



La cámara no se apagará automáticamente durante el transcurso de una presentación.

## RAW CONVERSIÓN RAW

Permite crear copias JPEG de las imágenes RAW (📖 55). Los datos de la imagen original no se verán afectados, lo que permitirá que una única imagen RAW se procese de una gran cantidad de maneras.

- 1 Seleccione **RAW CONVERSIÓN RAW** en el menú de reproducción.

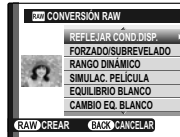

- 2 Pulse el selector hacia arriba o hacia abajo para resaltar un ajuste y, a continuación, pulse el selector hacia la derecha para seleccionarlo. Pulse el selector hacia arriba o hacia abajo para resaltar la opción deseada y, a continuación, pulse **MENU/OK** para seleccionarla y volver a la lista de ajustes. Repita este paso para ajustar otros parámetros.

- 3 Pulse el botón **RAW** para obtener una vista previa de la copia JPEG. Pulse **MENU/OK** para guardar la copia o pulse **DISP/BACK** para volver al paso 2.





Ajuste	Descripción
<b>REFLEJAR COND. DISP.</b>	Permite crear una copia JPEG con los ajustes en vigor en el momento en que se tomó la foto.
<b>FORZADO/ SUBREVELADO</b>	Ajusta la exposición de -1 EV a +3 EV en incrementos de 1/3 EV (📖 44).
<b>RANGO DINÁMICO</b>	Aumenta los detalles a altas luces para un contraste natural (📖 84).
<b>SIMULAC. PELÍCULA</b>	Simula los efectos de diferentes tipos de película (📖 85).
<b>EQUILIBRIO BLANCO</b>	Ajusta con precisión el equilibrio blanco (📖 49).
<b>CAMBIO EQ. BLANCO</b>	Ajusta el equilibrio blanco (📖 85).
<b>COLOR</b>	Ajusta la densidad del color (📖 85).
<b>NITIDEZ</b>	Agudiza o suaviza los perfiles (📖 85).
<b>REDUCCIÓN RUIDO</b>	Procesa la copia para disminuir el mo-teado (📖 85).
<b>TONO ALT. LUCES</b>	Ajusta las altas luces (📖 85).
<b>TONO SOMBRAS</b>	Ajusta las sombras (📖 85).
<b>ESPACIOS COLOR</b>	Escoge el espacio de color utilizado para la reproducción a color (📖 104).

** SUPR. OJOS ROJOS**

Si la imagen actual está marcada con el símbolo , que indica que fue tomada con la función de detección inteligente de rostros, se puede utilizar esta opción para suprimir el efecto de ojos rojos. La cámara analizará la imagen; si detecta ojos rojos, la cámara procesará la imagen para crear una copia con el efecto de ojos rojos reducido.

- 1 Visualice la imagen deseada.
- 2 Seleccione  **SUPR. OJOS ROJOS** en el menú de reproducción.
- 3 Pulse **MENU/OK**.



- No se podrán suprimir los ojos rojos si la cámara no detecta un rostro o si el rostro está de perfil. Los resultados pueden variar según la escena. No es posible suprimir el efecto de ojos rojos de fotografías que ya se han procesado con la función de supresión de ojos rojos ni de fotografías creadas con otros dispositivos.
- La cantidad de tiempo que se necesita para procesar la imagen varía según la cantidad de rostros detectados.
- Las copias creadas con  **SUPR. OJOS ROJOS** aparecen indicadas con el símbolo  durante la reproducción.

** PROTEGER**

Permite proteger imágenes contra el borrado accidental.

- 1 Seleccione  **PROTEGER** en el menú de reproducción.
- 2 Resalte una de las siguientes opciones y pulse **MENU/OK**:
  - **FOTO**: Protege las imágenes seleccionadas. Pulse el selector hacia la izquierda o derecha para ver las imágenes y pulse **MENU/OK** para seleccionar o anular la selección. Pulse **DISP/BACK** cuando la operación finalice.
  - **AJUSTAR TODAS**: Protege todas las imágenes.
  - **REINICIAR TODAS**: Elimina la protección de todas las imágenes.





Las imágenes protegidas se borrarán al formatear la tarjeta de memoria o la memoria interna (📄 99).



## REENCUADRE



Crea una copia recortada de la imagen actual.

- 1 Visualice la imagen deseada.
- 2 Seleccione  **REENCUADRE** en el menú de reproducción.
- 3 Pulse los botones  y  para acercar y alejar la imagen y utilice el selector para desplazarse por la imagen hasta visualizar la zona deseada.
- 4 Pulse **MENU/OK** para visualizar un cuadro de diálogo de confirmación.
- 5 Pulse de nuevo **MENU/OK** para guardar la copia recortada en otro archivo.



Cuanto mayor sea el reencuadre mayor será la copia; todas las copias tienen una relación de aspecto de 4:3. Si el tamaño de la copia final fuese , **ACEPTAR** se visualizará en amarillo.

### **Detección inteligente de rostros**

Si la imagen se tomó utilizando la detección inteligente de rostros ( 52), se visualizará  en la pantalla. Pulse el botón  para acercar el rostro seleccionado.

## REDIMENSIONAR

Crea una copia pequeña de la imagen actual.

- 1 Visualice la imagen deseada.
- 2 Seleccione  **REDIMENSIONAR** en el menú de reproducción.
- 3 Resalte un tamaño y pulse **MENU/OK** para visualizar un cuadro de diálogo de confirmación.
- 4 Pulse **MENU/OK** para guardar la copia redimensionada en otro archivo.



Los tamaños disponibles varían dependiendo del tamaño original de la imagen.



## **GIRAR IMAGEN**

Gira imágenes tomadas en orientación vertical de manera que sean visualizadas en orientación vertical en el monitor LCD.

- 1** Visualice la imagen deseada.
- 2** Seleccione  **GIRAR IMAGEN** en el menú de reproducción.
- 3** Pulse el selector hacia abajo para girar la imagen 90° en sentido horario, o hacia arriba para girarla 90° en sentido antihorario.
- 4** Pulse **MENU/OK**. La imagen será visualizada automáticamente en la orientación seleccionada al ser reproducida en la cámara.



- Las imágenes protegidas no se pueden girar. Quite la protección antes de girar las imágenes (📖 92).
- Es posible que la cámara no pueda girar imágenes que hayan sido creadas con otros dispositivos.

## **COPIAR**

Permite copiar imágenes de la memoria interna a una tarjeta de memoria.

- 1** Seleccione  **COPIAR** en el menú de reproducción.
- 2** Resalte una de las siguientes opciones y pulse el selector hacia la derecha:
  -  **MEM INT** →  **TARJ**: Copia imágenes de la memoria interna a una tarjeta de memoria.
  -  **TARJ** →  **MEM INT**: Copia imágenes de una tarjeta a la memoria interna.
- 3** Resalte una de las siguientes opciones y pulse **MENU/OK**:
  - **FOTO**: Copia las imágenes seleccionadas. Pulse el selector hacia la izquierda o hacia la derecha para ver las imágenes y pulse **MENU/OK** para copiar la imagen actual.
  - **TODAS LAS FOTOS**: Copia todas las imágenes.



- El proceso de copia finaliza cuando el destino se llena.
- La información de impresión DPOF no se copia (📖 73).

## **COMENTARIO DE VOZ**



Añade un comentario de voz a la fotografía actual. Mantenga la cámara a una distancia de alrededor de 20 cm, con el micrófono en posición frontal y pulse **MENU/OK** para comenzar la grabación. Pulse de nuevo **MENU/OK** para finalizar la grabación (la grabación finaliza automáticamente al cabo de 30 segundos).



- No es posible agregar comentarios de voz a vídeos ni a imágenes protegidas. Quite la protección de las imágenes antes de grabar los comentarios de voz.
- Si ya existe un comentario de voz para la imagen actual, se visualizarán las opciones. Seleccione **REGRABAR** para sustituir el comentario existente.



### **Reproducción de comentarios de voz**

Las imágenes con comentarios de voz se indican durante la reproducción mediante el símbolo . Para reproducir el comentario de voz, seleccione **REPRODUCCIÓN** para  **COMENTARIO DE VOZ** en el menú de reproducción.



- La cámara podría no reproducir comentarios de voz grabados con otros dispositivos.
- No cubra el altavoz durante la reproducción.

## **BORRAR DETECC FACIA**

Quite los enlaces de reconocimiento de rostros de la imagen actual. Al seleccionar esta opción, la cámara acercará el zoom a una de las áreas de la imagen actual que concuerde con el rostro de la base de datos de reconocimiento de rostros. Si no concuerda correctamente, pulse **MENU/OK** para eliminar el enlace con la base de datos de reconocimiento de rostros.



Los enlaces del reconocimiento de rostros no pueden ser extraídos de las copias con un tamaño  o inferior.

## **PEDIDO COPIAS (DPOF)**

Permite seleccionar imágenes para imprimirlas en dispositivos compatibles con DPOF y PictBridge ( 71).

## RELACIÓN ASPECTO [4:3]

Elija cómo los dispositivos de Alta Definición (HD) visualizan las imágenes con una relación de aspecto de 4:3 (esta opción está disponible al conectarse el cable HDMI). Seleccione **16:9** para visualizar la imagen de manera que llene toda la pantalla con la parte superior e inferior recortadas, **4:3** para visualizar toda la imagen con franjas negras a cada lado.

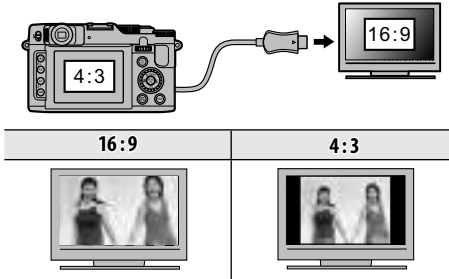

Las fotografías con una relación de aspecto de 16:9 serán visualizadas a pantalla completa, aquellas que posean una relación de aspecto de 3 : 2/1 : 1 serán visualizadas en un marco negro.

# Menú de configuración

## ***Uso del menú de configuración***

### **1** Visualice el menú de configuración.

**1.1** Pulse **MENU/OK** para visualizar el menú para el modo actual.



**1.2** Pulse el selector hacia la izquierda o hacia la derecha para resaltar otra pestaña.



**1.3** Pulse el selector hacia arriba o hacia abajo para seleccionar . Aparecerá el menú de configuración.

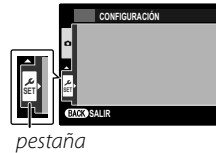

### **2** Configure los ajustes.

**2.1** Pulse el selector hacia la derecha para activar el menú de configuración.



**2.2** Pulse el selector hacia arriba o hacia abajo para resaltar un elemento del menú.



**2.3** Pulse el selector hacia la derecha para visualizar opciones para el elemento resaltado.



**2.4** Pulse el selector hacia arriba o hacia abajo para resaltar una opción.



**2.5** Pulse **MENU/OK** para seleccionar la opción resaltada.



**2.6** Pulse **DISP/BACK** para salir del menú.



**Menus**

## Opciones del menú de configuración

Los valores predeterminados se muestran entre corchetes [ ].

### FECHA/HORA





Permite ajustar el reloj de la cámara (📖 17).

### DIF.HORARIA [🏠]

Al viajar, cambia el reloj de la cámara instantáneamente de la zona horaria de origen a la hora local de su destino. Para especificar la diferencia entre la hora local y su zona horaria de origen:

- 1 Resalte  LOCAL y pulse el selector hacia la derecha.
- 2 Utilice el selector para elegir la diferencia horaria entre la hora local y la zona horaria de origen.
- 3 Pulse **MENU/OK**.

Para cambiar entre la hora local y la zona horaria de origen, resalte  LOCAL o  ORIGEN y pulse **MENU/OK**.

Opción	Descripción
 ORIGEN	Cambia a la hora actualmente seleccionada para  FECHA/HORA (consulte arriba).
 LOCAL	Cambia a la hora local. Si se selecciona esta opción,  y la fecha y la hora serán visualizadas en amarillo durante tres segundos cada vez que encienda la cámara.
 言語/LANG.	

Elige un idioma (📖 17).

### MODO SILENCIO [NO]

Seleccione **SÍ** para deshabilitar el altavoz, el flash, y la luz de ayuda AF en aquellas situaciones en las que los sonidos o luces de la cámara puedan resultar inoportunos (tenga en cuenta que el flash se seguirá disparando en el modo .

**REINICIAR**

Restablezca los valores predeterminados para todos los ajustes excepto **FECHA/HORA**, **DIF.HORARIA**, **COLOR DEL FONDO** y **SISTEMA VIDEO**.

- 1 Resalte **REINICIAR** y pulse el selector hacia la derecha para visualizar un cuadro de diálogo de confirmación.
- 2 Resalte **ACEPTAR** y pulse **MENU/OK**.

**FORMATEAR**

Si se inserta una tarjeta de memoria en la cámara, esta opción formateará la tarjeta de memoria. Si no se inserta ninguna tarjeta de memoria, esta opción formateará la memoria interna.



- Todos los datos—incluyendo las imágenes protegidas— se borrarán de la tarjeta de memoria o la memoria interna. Asegúrese de copiar los archivos importantes en un ordenador o en otro dispositivo de almacenamiento.
- No abra la tapa del compartimiento de las pilas durante el formateo.

**MOSTRAR FOTO [ 1,5 S.]**

Permite especificar durante cuánto tiempo se deben mostrar las fotografías en el monitor LCD después de tomarlas.

Opción	Description
<b>3 SEG</b>	Las imágenes son visualizadas durante tres segundos ( <b>3 SEG</b> ) o 1,5 segundos ( <b>1,5 SEG</b> ). Los colores podrán diferir ligeramente de los que aparecerán en la imagen final.
<b>1,5 SEG</b>	Las imágenes son visualizadas hasta que se pulse el botón <b>MENU/OK</b> .
<b>ZOOM (CONTINUO)</b>	Las imágenes no son visualizadas tras el disparo.
<b>NO</b>	Las imágenes no son visualizadas tras el disparo.



**NO** no tiene ningún efecto en el modo de disparo continuo.

**[No]** **CONTADOR** **[SEGUIR]**

Las nuevas imágenes se guardan en archivos de imágenes cuyos nombres se crean utilizando un número de cuatro dígitos asignado al sumar uno al último número de archivo utilizado. El número de archivo se visualiza durante la reproducción como se muestra a la derecha. La opción **[No]** **CONTADOR** determina si la numeración de los archivos se reinicia desde 0001 al insertar una nueva tarjeta de memoria o al formatear la tarjeta de memoria actual o la memoria interna.

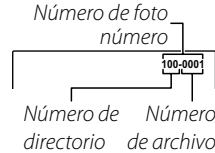

Opción	Descripción
<b>SEGUIR</b>	La numeración continúa a partir del último número de archivo utilizado o del primer número de archivo disponible, el que sea mayor. Seleccione esta opción para reducir el número de imágenes con nombres de archivo duplicados.
<b>RENOVAR</b>	La numeración se reinicia desde 0001 después de formatear la tarjeta de memoria o al insertar una nueva tarjeta de memoria.



- Si el número de fotos llega a 999-9999, el disparador queda inhabilitado (📖 117).
- Si selecciona **[No]** **REINICIAR** (📖 99) establecerá **[No]** **CONTADOR** a **SEGUIR** aunque no restablecerá el número de archivo.
- El número de foto para imágenes tomadas con otras cámaras puede diferir.

**[No]** **VOLUMEN BOTONES** **[1] [1]**

Ajuste el volumen de los sonidos producidos al manejar los controles de la cámara. Elija **[No]** **NO** (silencioso) para deshabilitar los sonidos de control.

**[No]** **VOL.OBTURADOR** **[1] [1]**

Ajuste el volumen de los sonidos producidos al liberar el obturador. Elija **[No]** **NO** (silencioso) para deshabilitar el sonido del obturador.

**[No]** **SONIDO OBTURADOR** **[1] [1]**

Elije el sonido producido por el obturador.



**[F7] VOL.REPRODUCCIÓN [7]**

Permite ajustar el volumen de reproducción de vídeos y comentarios de voz.

**[F8] BRILLO LCD [0]**

Permite controlar el brillo de la pantalla.

**[F9] AUTODESCONEXIÓN [2 MIN.]**

Permite seleccionar cuánto tiempo debe transcurrir antes de que la cámara se apague automáticamente cuando no se realiza ninguna operación. Tiempos más reducidos aumentan la duración de la pila; si selecciona **NO**, deberá apagar la cámara manualmente. Tenga en cuenta que en algunas situaciones la cámara se apaga automáticamente incluso si ha seleccionado **NO**.

**[F10] MODO INICIO RÁPIDO [NO]**

Permite reiniciar la cámara de forma rápida tras apagarla (**SÍ/NO**).



Esta opción acelerará el consumo de la batería.

**[Fn] BOTÓN AJUS. FUNCIÓN [ISO ISO]**

Permite escoger el rol desempeñado por el botón **Fn** (📖 51).

**[F11] DOBLE ESTABILIZ. [(●), (●)]**

Elija entre las siguientes opciones de estabilización de imagen:

Opción	Descripción
<b>(●), (●)</b> <b>CONTINUO + MOVIMIENTO</b>	Activación de la estabilización de la imagen. Si se selecciona <b>+ MOVIMIENTO</b> , la cámara ajustará la velocidad de obturación para reducir la borrosidad del movimiento al detectarse sujetos móviles.
<b>(●), CONTINUO</b>	
<b>(●) = (●) DISPARO + MOVIMIENTO</b>	Como en el caso anterior, excepto que la estabilización de imagen se lleva a cabo solo cuando se pulsa el disparador hasta la mitad o se suelta el disparador.
<b>(●) =</b> <b>SÓLO DISPARO</b>	
<b>NO</b>	Desactivación de la estabilización de la imagen. Seleccione esta opción al utilizar un trípode.



**+ MOVIMIENTO** no tiene efecto alguno si la sensibilidad ha sido ajustada a un valor fijado, y podría no estar disponible con algunas otras combinaciones de ajustes. El efecto puede variar con las condiciones de iluminación y la velocidad a la cual se mueva el sujeto.

** SUPR. OJOS ROJOS [NO]**

Elija **SÍ** para eliminar el efecto de ojos rojos causado por el flash al disparar con la detección inteligente de rostros.



- La reducción de ojos rojos es realizada únicamente si se detecta un rostro.
- La eliminación de ojos rojos no está disponible para imágenes RAW.

** LUZ AUX. AF [SÍ]**

Si se selecciona **SÍ** la luz auxiliar AF se iluminará para ayudar al enfoque automático.



- En algunos casos, es posible que la cámara no pueda enfocar usando la luz auxiliar de AF. Si la cámara no puede enfocar en el modo macro, intente aumentar la distancia al sujeto.
- Evite dirigir la luz auxiliar de AF directamente a los ojos del sujeto.

** MODO BLOQ. AE/AF [P]**

Si se selecciona **BLOQ. AE/AF AL PUL.**, la exposición y/o el enfoque se bloquearán al pulsar el botón **AFL/AEL**. Si se selecciona **CONMUT. BLOQ AE/AF**, la exposición y/o el enfoque se bloquearán al pulsar el botón **AFL/AEL** y permanecerán bloqueados hasta que se vuelva a pulsar este botón (📖 35).

** BOTÓN BLOQ. AE/AF [AE-L]**

Permite seleccionar si el botón de **AFL/AEL** bloquea sólo la exposición, sólo el enfoque o tanto la exposición como el enfoque (**AE-L / AF-L / AE+AF**).

** RAW [NO]**

Se usa para determinar si se guardarán las imágenes de tipo RAW (📖 55).

** COMPROB. ENFOQUE [SÍ]**

Si se selecciona **SÍ** para **MF COMPROB. ENFOQUE**, la imagen se magnificará en la pantalla para facilitar el enfoque al girar el dial de subcomandos en el modo de enfoque manual (📖 46, 47). El modo de enfoque manual deberá estar seleccionado para la cámara.

**[🔍] SELECTOR CONTROL ENFOQUE [↻ CW]**

Seleccione la dirección en la que se girará el dial de subcomandos para aumentar la distancia de enfoque.

**[📏] UNID. ESCALA ENF. [METERS]**

Permite escoger las unidades utilizadas para el indicador de distancia de enfoque (📖 46).

**[📐] GUÍA ENCUADRE**

**[📐] CUADRÍCULA 9]**

Permite escoger el tipo de cuadrícula de encuadre disponible en modo disparo.

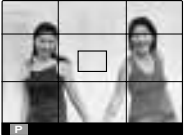
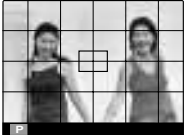
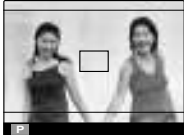



[📐] CUADRÍCULA 9	[📐] CUADRÍCULA 24	[HD] ENCUADRE HD
		
<p>Para composición de “regla de los tercios”.</p>	<p>Una cuadrícula de seis por cuatro.</p>	<p>Encuadre las imágenes HD en el reencuadre que muestran las líneas en la parte superior e inferior de la pantalla.</p>

**ESPACIOS COLOR [sRGB]**

Permite escoger el espectro de colores disponibles para la reproducción a color.

Opción	Descripción
sRGB	Recomendado en la mayoría de las situaciones.
Adobe RGB	Para impresión comercial.

**GUARDAR FOTO ORG [NO]**

Seleccione **SÍ** para guardar copias no procesadas de panorámicas  fluidas o de imágenes realizadas usando  **SUPR. OJOS ROJOS**,  **MODO LUZ BAJA PRO**, o  **MODO ENFOQUE PRO**.

**VIS. GIRO AUTO [SÍ]**

Seleccione **SÍ** para girar automáticamente las imágenes en vertical (retrato) durante la reproducción.

**COLOR DEL FONDO [NEGRO]**

Permite seleccionar un esquema de color.

**VER EXPLICACIÓN [SÍ]**

Elija si desea visualizar las sugerencias de herramientas.

**SISTEMA VIDEO**

Permite seleccionar un modo de vídeo para la conexión a un televisor.



Opción	Descripción
NTSC	Seleccionar este modo para la conexión de dispositivos de vídeo en Norte América, el Caribe, parte de Sudamérica, y en algunos países del Este Asiático.
PAL	Seleccionar este modo para la conexión de dispositivos de vídeo en el Reino Unido y en gran parte de Europa, Australia, Nueva Zelanda, y partes de Asia y África.

**RES. AJUSTES PERSONALIZ.**

Permite restablecer todos los ajustes del modo **C1/ C2**. Aparecerá un cuadro de diálogo de confirmación; pulse el selector hacia la izquierda o la derecha para seleccionar **ACEPTAR** y, a continuación, pulse **MENU/OK**.

**CONTROL ENERGÍA**

Optimiza el rendimiento de la cámara para aumentar la vida de la pila o la calidad de la pantalla.

Opción	Descripción
 <b>AHORRO ENERGÍA</b>	Reduce la frecuencia de actualización de la pantalla. La pantalla se atenúa para ahorrar energía si no se realiza ninguna acción durante un período de tiempo corto, pero puede restablecerse tocando los controles de la cámara. Seleccione esta opción para ahorrar energía.
 <b>NIVEL LCD</b>	Elija esta opción para obtener una pantalla más clara y de mayor calidad así como para un retardo mayor antes de que la pantalla se oscurezca para ahorrar energía.



**AHORRO ENERGÍA** no estará activo cuando la detección inteligente de rostros esté activa.



## Accesorios opcionales

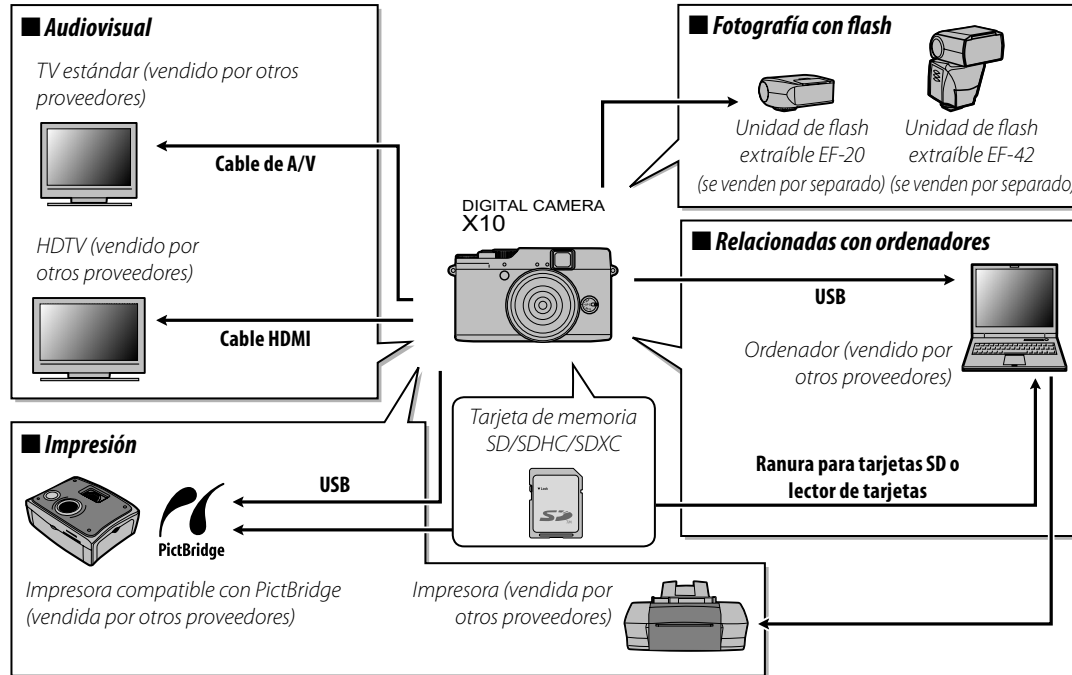

La cámara es compatible con una amplia gama de accesorios FUJIFILM y accesorios de otras marcas.

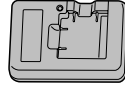

## Accesorios de FUJIFILM

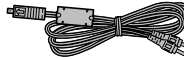
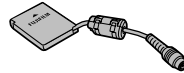
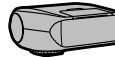
FUJIFILM ofrece los siguientes accesorios opcionales. Para obtener la información más reciente sobre los accesorios disponibles en su región, póngase en contacto con el representante local de FUJIFILM o visite [http://www.fujifilm.com/products/digital\\_cameras/index.html](http://www.fujifilm.com/products/digital_cameras/index.html).

<b>Pilas de ión de litio recargables</b>	<b>NP-50:</b> Las pilas adicionales NP-50 de gran capacidad pueden ser adquiridas según se necesite.	
<b>Cargador de pilas</b>	<b>BC-45W:</b> Los cargadores de pilas de repuesto pueden adquirirse según se necesite. El BC-45W carga una pila NP-50 en unos 150 minutos a +20°C.	
<b>Adaptadores de alimentación de CA</b>	<b>AC-5VX</b> (requiere de un conector CP-50 CC): Utilícelo cuando vaya a reproducir imágenes durante un período prolongado o al copiar imágenes en un ordenador (la forma del adaptador y de la clavija varía según el lugar de venta).	
<b>Cable A/V</b>	<b>AV-C1:</b> Utilizado para visualizar imágenes en un televisor.	
<b>Conectores de CC</b>	<b>CP-50:</b> Conecte el AC-5VX a la cámara.	
<b>Shoe Mount Flash</b>	<b>EF-20:</b> Flash desmontable de zapata, número guía: 20 (ISO 100), compatible con i-TTL, capacidad de rebote: hasta 90°, fuente de alimentación: 2 pilas de tamaño AA de 1,5 V	

<b>Shoe Mount Flash</b>	<p><b>EF-42:</b> Flash desmontable de zapata, número guía: hasta 42 (ISO 100), zoom automático: 24-105 mm (equivalente al formato de 135), compatible con i-TTL, capacidad de rebote: hasta 90°, fuente de alimentación: 4 pilas de tamaño AA de 1,5 V</p> <p>Seleccione "35 mm" para "Format setting" al utilizar los modelos EF-42 y X10.</p>	
<b>Fundas de cuero</b>	<p><b>LC-X10:</b> Esta funda de cuero, de uso exclusivo para la cámara X10, combina lo práctico con el lujo del cuero y viene con una correa de hombro fabricada del mismo material. Se pueden tomar fotografías con la cámara todavía en la funda.</p>	
<b>Parasol</b>	<p><b>LC-X10:</b> Esta tapa de aluminio para el objetivo, de uso exclusivo para el modelo X10, incluye un anillo adaptador del mismo material. El anillo adaptador también se emplea para colocar los filtros de <math>\varnothing 52</math> mm suministrados por otros proveedores.</p>	



## **Colocación de la tapa del objetivo**

- 1** Fije el anillo adaptador a la tapa del objetivo como se muestra.

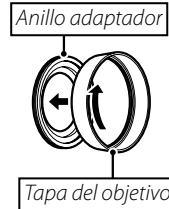

- 2** Coloque la tapa del objetivo en la cámara con el anillo adaptador fijado a ella. Gire la tapa del objetivo como se muestra.

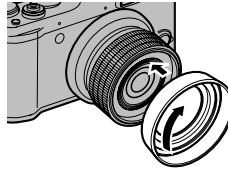

Guarde la tapa del objetivo en un sitio seguro cuando no esté puesta.

## **Colocación de los filtros (suministrados por otros proveedores)**

- 1** Extraiga el anillo adaptador de la tapa del objetivo como se muestra.

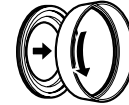

- 2** Coloque el anillo adaptador en la cámara. Gire el anillo adaptador como se muestra.

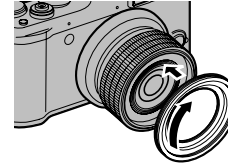

- 3** Fije el filtro al anillo adaptador. Para obtener más información, consulte el manual de instrucciones del filtro.



- Solo se pueden utilizar filtros de  $\phi 52$  mm.
- Guarde la tapa del objetivo en un sitio seguro cuando no esté puesta.
- Los filtros no se pueden colocar directamente en la cámara. Utilice siempre un anillo adaptador.
- Puede colocar la tapa del objetivo tras fijar el filtro.

**Notas técnicas**

## Cuidado de la cámara

Para poder disfrutar de forma continua de este producto, tenga en cuenta las siguientes precauciones.

### **Almacenamiento y uso**

Si la cámara no se va a utilizar durante un período prolongado, extraiga la batería y la tarjeta de memoria. No almacene o utilice la cámara en lugares:

- expuestos a la lluvia, vapor o humo
- muy húmedos o extremadamente sucios
- expuestos a la luz solar directa o a temperaturas muy altas, como en el interior de un vehículo cerrado en un día soleado
- extremadamente fríos
- afectados por vibraciones fuertes
- expuestos a campos magnéticos fuertes, como cerca de antenas transmisoras, líneas de energía, emisores de radar, motores, transformadores o imanes
- expuestos a productos químicos volátiles tales como pesticidas
- junto a productos de caucho o vinilo

### **■ Agua y arena**

La exposición al agua y a la arena puede dañar la cámara, sus circuitos internos y sus mecanismos. Al utilizar la cámara en la playa o en la costa, evite exponerla al agua o a la arena. No coloque la cámara sobre una superficie mojada.

### **■ Condensación**

El incremento repentino de la temperatura, como al entrar en un edificio con calefacción en un día frío, puede hacer que se produzca condensación dentro de la cámara. Si esto ocurre, apague la cámara y espere una hora antes de volver a encenderla. Si se produce condensación en la tarjeta de memoria, extraiga la tarjeta y espere a que se disipe la condensación.

### **Limpieza**

Utilice un soplador para quitar el polvo del objetivo y de la pantalla; luego, limpie suavemente con un paño suave y seco. Las manchas se pueden eliminar limpiando suavemente con un papel de limpieza para objetivos de FUJIFILM, el cual debe tener una pequeña cantidad de líquido para limpieza de objetivos. Tenga cuidado de no rayar el objetivo o la pantalla. El cuerpo de la cámara se puede limpiar con un paño suave y seco. No utilice alcohol, disolvente o cualquier otro producto químico volátil.

### **Transporte**

Mantenga la cámara en su equipaje de mano. El equipaje facturado podría sufrir golpes violentos que podrían dañar la cámara.

# Problemas y Soluciones



## Energía y pilas

Problema	Solución
La cámara no se enciende.	<ul style="list-style-type: none"> <li>• <b>No se ha girado correctamente el control de zoom (interruptor ON/OFF):</b> Gire el control de zoom hasta la posición <b>OFF</b> y, a continuación, vuelva a girarlo hasta la posición comprendida entre 28 y 112 (📖 15).</li> <li>• <b>La pila está agotada:</b> Cargue la pila o inserte una pila de repuesto completamente cargada (📖 10).</li> <li>• <b>No ha colocado la pila correctamente:</b> Vuelva a colocarla en la posición correcta (📖 11).</li> <li>• <b>La tapa del compartimento de las pilas no está cerrada:</b> Cierre la tapa del compartimento de las pilas (📖 11).</li> <li>• <b>El adaptador de alimentación de CA y el conector de CC están incorrectamente conectados:</b> Vuelva a conectar el adaptador de alimentación de CA y el conector de CC.</li> </ul>
La pila se agota rápidamente.	<ul style="list-style-type: none"> <li>• <b>La pila está fría:</b> Caliente la pila colocándola en su bolsillo o en otro lugar cálido e instálela en la cámara justo antes de tomar una fotografía.</li> <li>• <b>Los terminales de la pila están sucios:</b> Limpie los terminales con un paño suave y seco.</li> <li>• <b>NIVEL LCD es seleccionado para CONTROL ENERGÍA:</b> Seleccione <b>AHORRO ENERGÍA</b> para reducir el agotamiento de la pila (📖 105).</li> <li>• <b>EXR es seleccionado para el modo disparo:</b> Seleccione el modo <b>📷</b> para reducir el agotamiento de la pila (📖 23).</li> <li>• <b>Se ha seleccionado BARRIDO para MODO AF:</b> Seleccione una opción diferente para el modo AF (📖 86).</li> <li>• <b>El modo de enfoque seleccionado es AF-C:</b> Seleccione un modo de enfoque diferente (📖 46).</li> <li>• <b>La pila ha sido cargada muchas veces:</b> La pila ha llegado al final de su vida útil. Adquiera una nueva pila.</li> </ul>
La cámara se apaga repentinamente.	<ul style="list-style-type: none"> <li>• <b>No se ha girado correctamente el control de zoom (interruptor ON/OFF):</b> Gire el control de zoom hasta la posición <b>OFF</b> y, a continuación, vuelva a girarlo hasta la posición comprendida entre 28 y 112 (📖 15).</li> <li>• <b>La pila está agotada:</b> Cargue la pila o inserte una pila de repuesto completamente cargada (📖 10).</li> <li>• <b>El adaptador de CA o el conector de CC han sido desconectados:</b> Vuelva a conectar el adaptador de alimentación de CA y el conector de CC.</li> </ul>
La carga no comienza.	Vuelva a introducir la pila en la orientación correcta y asegúrese de que el cargador esté conectado (📖 10).
La carga es lenta.	Cargue la pila a temperatura ambiente (📖 iv).
La lámpara indicadora de carga se ilumina, pero la pila no se carga.	<ul style="list-style-type: none"> <li>• <b>Los terminales de la pila están sucios:</b> Limpie los terminales con un paño suave y seco.</li> <li>• <b>La pila ha sido cargada muchas veces:</b> La pila ha llegado al final de su vida útil. Adquiera una nueva pila. Si la pila sigue sin cargar, póngase en contacto con su distribuidor FUJIFILM.</li> <li>• <b>La pila está demasiado caliente o demasiado fría:</b> Espere a que se establezca la temperatura de la pila (📖 10).</li> </ul>

### Menús y pantalla

Problema	Solución
Los menús y las pantallas no están en español.	Seleccione <b>ESPAÑOL</b> para  言語/LANG. (p. 17, 98).

### Disparo

Problema	Solución
No se toma ninguna imagen al pulsar el disparador.	<ul style="list-style-type: none"> <li>• <b>La memoria está llena:</b> Inserte una tarjeta de memoria nueva o borre imágenes (p. 12, 59).</li> <li>• <b>La memoria no ha sido formateada:</b> Formatee la tarjeta de memoria o la memoria interna (p. 99).</li> <li>• <b>Hay suciedad en los contactos de la tarjeta de memoria:</b> Limpie los contactos con un paño suave y seco.</li> <li>• <b>La tarjeta de memoria está dañada:</b> Inserte una nueva tarjeta de memoria (p. 12).</li> <li>• <b>La pila está agotada:</b> Cargue la pila o inserte una pila de repuesto completamente cargada (p. 10).</li> <li>• <b>La cámara se apaga automáticamente:</b> Encienda la cámara (p. 15).</li> <li>• <b>La lámpara indicadora se ilumina en color naranja al intentar grabar una panorámica:</b> Espere hasta que la lámpara indicadora se apague (p. 21).</li> </ul>
El monitor LCD se oscurece después de fotografiar.	El monitor LCD puede oscurecerse mientras se carga el flash. Espere a que se cargue el flash (p. 37).
La cámara no enfoca.	<ul style="list-style-type: none"> <li>• <b>El sujeto está cerca de la cámara:</b> Seleccione el modo macro (p. 36).</li> <li>• <b>El sujeto se encuentra lejos de la cámara:</b> Cancele el modo macro (p. 36).</li> <li>• <b>El sujeto no es adecuado para enfoque automático:</b> Utilice el bloqueo de enfoque (p. 34).</li> </ul>
Las imágenes no tienen el mismo tamaño.	Si se ha seleccionado  para <b>TAMAÑO IMAGEN</b> en el modo  , la cámara optimizará no solo la sensibilidad y otros ajustes, sino también el tamaño de la imagen. Para que todas las imágenes se guarden en el mismo tamaño, elija otro modo de disparo o seleccione otra opción para <b>TAMAÑO IMAGEN</b> (p. 83).
El modo macro no está disponible.	Seleccione otro modo de disparo (p. 23).
La detección inteligente de rostros no está disponible.	<b>La función de detección inteligente de rostros no está disponible en el modo de disparo actual:</b> Elija un modo de disparo diferente (p. 23).



Problema	Solución
No se detecta ningún rostro.	<ul style="list-style-type: none"> <li>• <b>El rostro del sujeto está oscurecido por gafas de sol, por un sombrero, pelo largo o cualquier otro objeto:</b> Extraiga las obstrucciones.</li> <li>• <b>El rostro del sujeto ocupa únicamente un área pequeña del encuadre:</b> Cambie la composición de modo que el rostro del sujeto ocupe un área mayor del encuadre (📖 34).</li> <li>• <b>La cabeza del sujeto está inclinada o en posición horizontal:</b> Pida al sujeto que mantenga la cabeza derecha.</li> <li>• <b>La cámara está inclinada:</b> Mantenga la cámara nivelada (📖 19).</li> <li>• <b>El rostro del sujeto está escasamente iluminado:</b> Realice el disparo con luz abundante.</li> </ul>
Se ha seleccionado el sujeto incorrecto.	El sujeto seleccionado se encuentra más cerca del centro del encuadre que el sujeto principal. Reacomponga la escena o desactive la detección de rostros y encuadre la imagen utilizando la función de bloqueo de enfoque (📖 34).
El flash no se dispara.	<ul style="list-style-type: none"> <li>• <b>El modo de flash deseado no está disponible para el modo de disparo actual:</b> Seleccione otro modo de disparo (📖 23).</li> <li>• <b>La cámara se encuentra en el modo súper macro o de disparo continuo:</b> Desactive los modos súper macro y de disparo continuo (📖 36).</li> <li>• <b>La pila está agotada:</b> Cargue la pila o inserte una pila de repuesto completamente cargada (📖 10).</li> <li>• <b>La cámara se encuentra en el modo silencioso:</b> Desactive el modo silencioso (📖 98).</li> <li>• <b>El flash no está elevado:</b> Eleve el flash (📖 37).</li> </ul>
Algunos modos de flash no están disponibles.	<ul style="list-style-type: none"> <li>• <b>El modo de flash deseado no está disponible para el modo de disparo actual:</b> Elija un modo de disparo diferente (📖 23).</li> <li>• <b>La cámara se encuentra en el modo silencioso:</b> Desactive el modo silencioso (📖 98).</li> </ul>
El flash no ilumina completamente el sujeto.	<ul style="list-style-type: none"> <li>• <b>El sujeto no está dentro del alcance del flash:</b> Coloque al sujeto dentro del rango de alcance del flash (📖 122).</li> <li>• <b>La ventana del flash está obstruida:</b> Sujete la cámara correctamente (📖 19).</li> <li>• <b>Velocidad de obturación rápida seleccionada:</b> Elija una velocidad de obturación más lenta (📖 25, 26).</li> </ul>
Las imágenes están desenfocadas.	<ul style="list-style-type: none"> <li>• <b>El objetivo está sucio:</b> Limpie el objetivo (📖 110).</li> <li>• <b>El objetivo está bloqueado:</b> Mantenga los objetos lejos del objetivo (📖 19).</li> <li>• <b>!AF se visualiza s durante el disparo y las marcas de enfoque aparecen de color rojo:</b> Compruebe el enfoque antes de disparar (📖 116).</li> <li>• <b>!CF se visualiza durante los disparos:</b> Utilice el flash o un trípode (📖 37).</li> </ul>
Las imágenes están manchadas.	<ul style="list-style-type: none"> <li>• <b>Se ha seleccionado una velocidad de obturación lenta a altas temperaturas:</b> Esto es normal y no es indicativo de un funcionamiento erróneo.</li> <li>• <b>La cámara ha sido utilizada de forma continua a altas temperaturas o se ha visualizado un mensaje de advertencia de temperatura:</b> Apague la cámara y espere a que se enfríe.</li> </ul>

Problema	Solución
Las imágenes no se graban.	Se interrumpió el suministro de energía durante el disparo. Apague la cámara antes de conectar el adaptador de alimentación de CA o el conector de CC. Dejar la cámara encendida puede provocar daños a los archivos, tarjeta de memoria o memoria interna.
La imagen del visor no es clara.	<b>El ajuste de dioptría seleccionado no es correcto:</b> Deslice el control de ajuste de dioptría hacia arriba y hacia abajo hasta que el enfoque de la imagen del visor sea nítido (📖 4).
No se ve nada en el monitor LCD.	<b>El modo de visualización seleccionado es LCD APAGADO:</b> Pulse <b>DISP/BACK</b> para seleccionar un modo de visualización diferente (📖 6).
Los sonidos realizados por la cámara son grabados en los videos.	<ul style="list-style-type: none"> <li>• <b>CONTINUO es seleccionado para MODO AF:</b> Seleccione un modo AF diferente (📖 86).</li> <li>• <b>La detección inteligente de rostros está activada:</b> Desactive la detección inteligente de rostros (📖 52).</li> </ul>

### Reproducción





Problema	Solución
Las imágenes tienen puntos.	Las imágenes se tomaron con otra cámara o modelo diferente.
Zoom de reproducción no disponible.	La imagen se ha guardado con el ajuste <b>640</b> , o bien se ha tomado con otra marca o modelo de cámara (📖 57).
No se reproduce ningún sonido en los comentarios de voz ni en los videos.	<ul style="list-style-type: none"> <li>• <b>La cámara se encuentra en el modo silencioso:</b> Desactive el modo silencioso (📖 98).</li> <li>• <b>El volumen de reproducción es demasiado bajo:</b> Ajuste el volumen de reproducción (📖 101).</li> <li>• <b>El micrófono estaba obstruido:</b> Sujete la cámara correctamente durante la grabación (📖 2).</li> <li>• <b>El altavoz está obstruido:</b> Sujete la cámara correctamente durante la reproducción (📖 2).</li> </ul>
Las imágenes seleccionadas no se borran	Algunas de las imágenes seleccionadas para borrarse están protegidas. Quite la protección utilizando el dispositivo en el que inicialmente protegió las imágenes (📖 92).
La numeración de archivos se reinicia inesperadamente.	Se abrió la tapa del compartimiento de las pilas mientras la cámara estaba encendida. Apague la cámara antes de abrir la tapa del compartimiento de las pilas (📖 15).

**Conexiones/Varios**

Problema	Solución
Ausencia de imagen o sonido.	<ul style="list-style-type: none"> <li>• <b>La cámara no está conectada correctamente:</b> Conecte la cámara adecuadamente (🗨 68).</li> <li>• <b>Se ha conectado un cable de A/V durante la reproducción de vídeo:</b> Conecte la cámara una vez concluida la reproducción del vídeo.</li> <li>• <b>La entrada del televisor está configurada en "TV":</b> Ajuste la entrada a "VIDEO".</li> <li>• <b>La cámara no ha sido configurada para los parámetros de vídeo correctos:</b> Acomode los ajustes de la cámara  SISTEMA VIDEO a la televisión (🗨 104).</li> <li>• <b>El volumen del televisor es demasiado bajo:</b> Ajuste el volumen.</li> </ul>
Ausencia de color	Acomode la configuración de la cámara  SISTEMA VIDEO a la del televisor TV (🗨 104).
El ordenador no reconoce la cámara.	Asegúrese de que la cámara y el ordenador estén correctamente conectados (🗨 80).
No puede transferir archivos RAW o JPEG al ordenador.	Utilice el software incluido para transferir imágenes (🗨 76).
Las imágenes no se pueden imprimir.	<ul style="list-style-type: none"> <li>• <b>La cámara no está conectada correctamente:</b> Conecte la cámara correctamente (🗨 70).</li> <li>• <b>La impresora está apagada:</b> Encienda la impresora.</li> </ul>
Solamente se imprime una copia/no se imprime la fecha.	La impresora no es compatible con PictBridge.
La cámara no responde.	<ul style="list-style-type: none"> <li>• <b>Funcionamiento erróneo temporal de la cámara:</b> Extraiga las pilas y vuelva a insertarlas (🗨 11) o desconecte y vuelva a conectar el adaptador de alimentación CA/conector de CC.</li> <li>• <b>La pila está agotada:</b> Cargue la pila (🗨 10) o inserte una pila de repuesto completamente cargada (🗨 11).</li> </ul>
La cámara no funciona de la forma esperada.	Extraiga y vuelva a instalar la pila (🗨 11) o desconecte y vuelva a conectar el adaptador de alimentación CA/conector de CC. Si el problema vuelve a aparecer, póngase en contacto con su distribuidor FUJIFILM.
Deseo utilizar un adaptador de alimentación de CA y un conector de CC en el extranjero.	Verifique la etiqueta del adaptador de alimentación de CA. El adaptador de alimentación de CA se puede utilizar con voltajes de 100 – 240V. Póngase en contacto con su agente de viajes para información relacionada con los adaptadores de clavija.
Sin sonido.	Desactive el modo silencioso (🗨 98).















## Mensajes y pantallas de advertencia

Las siguientes advertencias se visualizan en el monitor LCD:

Advertencia	Descripción
 (rojo)	Carga baja. Cargue la pila (🔋 10) o inserte una pila de repuesto completamente cargada (🔋 11).
 (parpadea en rojo)	Pila agotada. Cargue la pila (🔋 10) o inserte una pila de repuesto completamente cargada (🔋 11).
	Velocidad de obturación baja. Las imágenes podrían estar desenfocadas; utilice el flash o un trípode.
<b>!AF</b> (se visualiza en rojo con marcas de enfoque rojas)	La cámara no puede enfocar. Intente una de las siguientes soluciones: <ul style="list-style-type: none"> <li>• Utilice la función de bloqueo de enfoque para enfocar otro sujeto a la misma distancia y, a continuación, vuelva a componer la imagen (🔍 34).</li> <li>• Utilice el modo macro para enfocar al hacer tomas de primer plano (🔍 36).</li> </ul>
La abertura o la velocidad de obturación se visualizan en rojo	El sujeto es demasiado brillante o demasiado oscuro y la imagen estará sub o sobreexpuesta. Si el sujeto está muy oscuro, utilice el flash (🔋 37).
<b>ERROR DE ENFOQUE</b>	
<b>APAGUE LA CÁMARA Y ENCIENDA LA DE NUEVO</b>	Se ha producido un error en el funcionamiento de la cámara. Apáguela y vuelva a encenderla. Si el mensaje vuelve a aparecer, póngase en contacto con un distribuidor FUJIFILM.
<b>ERROR CONTROL DEL OBJETIVO</b>	
<b>TARJETA NO INICIALIZADA</b>	<ul style="list-style-type: none"> <li>• <b>La tarjeta de memoria o la memoria interna no están formateadas o la tarjeta de memoria fue formateada en un ordenador u otro dispositivo:</b> Formatee la tarjeta de memoria o la memoria interna utilizando la opción  <b>FORMATEAR</b> de la cámara en el menú de configuración (🔧 99).</li> <li>• <b>Los contactos de la tarjeta de memoria necesitan ser limpiados:</b> Limpie los contactos con un paño suave y seco. Si el mensaje vuelve a aparecer, formatee la tarjeta de memoria (🔧 99). Si el mensaje vuelve a aparecer, sustituya la tarjeta.</li> <li>• <b>Funcionamiento erróneo de la cámara:</b> Póngase en contacto con un distribuidor FUJIFILM.</li> </ul>
<b>TARJETA PROTEGIDA</b>	La tarjeta de memoria está bloqueada. Desbloquee la tarjeta (🔓 12).
<b>OCUPADO</b>	La tarjeta de memoria está formateada de forma incorrecta. Utilice la cámara para formatear la tarjeta (🔧 99).
	Apague la cámara y espere a que se enfríe. Si no se realiza ninguna acción, la cámara se apagará automáticamente.



Advertencia	Descripción
ERROR DE TARJETA	La tarjeta de memoria no está formateada para utilizarse en la cámara. Formatee la tarjeta (📖 99).
	Los contactos de la tarjeta de memoria requieren limpieza o la tarjeta de memoria está dañada. Limpie los contactos con un paño suave y seco. Si el mensaje vuelve a aparecer, formatee la tarjeta (📖 99). Si el mensaje persiste, sustituya la tarjeta.
	Tarjeta de memoria incompatible. Utilice una tarjeta compatible (📖 14).
📷 MEMORIA LLENA	La cámara funciona de forma incorrecta. Póngase en contacto con un distribuidor FUJIFILM.
📷 MEMORIA LLENA	La tarjeta de memoria o la memoria interna están llenas y las imágenes no se grabarán ni copiarán. Borre algunas imágenes o inserte una tarjeta de memoria con más espacio libre.
MEMORIA INTERNA LLENA INSERTE UNA TARJETA NUEVA	
ERROR DE ESCRITURA	<ul style="list-style-type: none"> <li>• <b>Error de tarjeta de memoria o error de conexión:</b> Vuelva a insertar la tarjeta o apague la cámara y luego vuelva a encenderla. Si el mensaje vuelve a aparecer, póngase en contacto con un distribuidor FUJIFILM.</li> <li>• <b>No hay espacio suficiente en la memoria para grabar imágenes adicionales:</b> Borre algunas imágenes o inserte una tarjeta de memoria con más espacio libre.</li> <li>• <b>La tarjeta de memoria o la memoria interna no están formateadas:</b> Formatee la tarjeta de memoria o la memoria interna (📖 99).</li> </ul>
ERROR DE LECTURA	<ul style="list-style-type: none"> <li>• <b>El archivo está dañado o no fue creado con la cámara:</b> El archivo no puede ser visualizado.</li> <li>• <b>Los contactos de la tarjeta de memoria deben ser limpiados:</b> Limpie los contactos con un paño suave y seco. Si el mensaje vuelve a aparecer, formatee la tarjeta (📖 99). Si el mensaje persiste, sustituya la tarjeta.</li> <li>• <b>Funcionamiento erróneo de la cámara:</b> Póngase en contacto con un distribuidor FUJIFILM.</li> </ul>
¡FIN DE CONTADOR!	La cámara ya no dispone de más números de fotogramas (el número del fotograma actual es 999-9999). Formatee la tarjeta de memoria y seleccione <b>RENOVAR</b> para 📷 <b>CONTADOR</b> . Realice una foto para reajustar el número de fotogramas a 100-0001, a continuación seleccione <b>SEGUIR</b> para 📷 <b>CONTADOR</b> (📖 100).
MANTENER PULSADO EL BOTÓN DISP PARA DESACTIVAR EL MODO SILENCIO	Se ha intentado elegir un modo de flash o ajustar el volumen mientras la cámara se encontraba en el modo silencioso. Salga del modo silencioso antes de utilizar un modo de flash o antes de ajustar el volumen (📖 21).
DEMASIADAS FOTOS	<ul style="list-style-type: none"> <li>• <b>La búsqueda ha devuelto más de 30000 resultados:</b> Elija una búsqueda que devuelva menos resultados.</li> <li>• <b>Se han seleccionado más de 999 imágenes para ser borradas:</b> Elija menos imágenes.</li> </ul>

Advertencia	Descripción
FOTO PROTEGIDA	Se ha intentado borrar, girar o añadir un comentario de voz a una imagen protegida. Elimine la protección y vuelva a intentarlo (🔒 92).
 NO SE PUEDE REENCUADRAR	 imágenes no se pueden reencuadrar.
NO SE PUEDE REENCUADRAR	La imagen está dañada o no fue creada con la cámara.
 NO SE PUEDE EJECUTAR	Se ha intentado crear una copia redimensionada a un tamaño equivalente o superior al original. Elija un tamaño menor.
 NO SE PUEDE EJECUTAR	
 NO SE PUEDE EJECUTAR	
NO SE PUEDE GIRAR	Se ha intentado girar una imagen que no puede ser girada.
 NO SE PUEDE GIRAR	Los vídeos no se pueden girar.
 NO SE PUEDE EJECUTAR	La supresión de ojos rojos no es aplicable a la imagen seleccionada.
 NO SE PUEDE EJECUTAR	La supresión de ojos rojos no es aplicable a los vídeos.
NO HAY TARJETA	No hay ninguna tarjeta de memoria introducida al seleccionar  <b>COPIAR</b> . Inserte una tarjeta de memoria.
 NO HAY IMAGEN	El origen seleccionado para  <b>COPIAR</b> no contiene ninguna imagen. Seleccione un origen diferente.
 NO HAY IMAGEN	
 ERROR	<ul style="list-style-type: none"> <li>• <b>El archivo del comentario de voz está corrupto:</b> El comentario de voz no se puede reproducir.</li> <li>• <b>Funcionamiento erróneo de la cámara:</b> Póngase en contacto con un distribuidor FUJIFILM.</li> </ul>
ERROR DE ARCHIVO DPOF	El pedido de impresión DPOF de la tarjeta de memoria actual contiene más de 999 imágenes. Copie las imágenes en la memoria interna y cree un nuevo pedido de copias.
NO SE PUEDE CONFIGURAR DPOF	La imagen no se puede imprimir utilizando DPOF.
 NO SE PUEDE CONFIGURAR DPOF	Los vídeos no se pueden imprimir utilizando DPOF.
ERROR DE COMUNICACIÓN	Ocurrió un error de conexión mientras se imprimían las imágenes o se copiaban en un ordenador o en otro dispositivo. Confirme que el dispositivo esté encendido y que el cable USB esté conectado.
ERROR DE IMPRESIÓN	La impresora no tiene papel o tinta, o ha ocurrido otro error de impresión. Compruebe la impresora (para más detalles, consulte el manual de la impresora). Para reanudar la impresión, apague la impresora y luego vuelva a encenderla.
ERROR DE IMPRESORA ¿REANUDAR?	La impresora no tiene papel o tinta, o ha ocurrido otro error de impresión. Compruebe la impresora (para más detalles, consulte el manual de la impresora). Si la impresión no se reanuda automáticamente, pulse <b>MENU/OK</b> para reanudarla.

Advertencia	Descripción
NO SE PUEDE IMPRIMIR	Se ha intentado imprimir un vídeo, una imagen que no ha sido creada con la cámara o una imagen que tiene un formato no compatible con la impresora. Los vídeos y algunas imágenes creadas con otros dispositivos no pueden imprimirse; si la imagen es una imagen fija creada con la cámara, compruebe el manual de la impresora para confirmar que la impresora es compatible con el formato JFIF-JPEG o Exif-JPEG. Si no es compatible, las imágenes no se pueden imprimir.

## Capacidad de la memoria interna/tarjeta de memoria

En la siguiente tabla se muestra el tiempo de grabación o el número de imágenes disponibles con distintas calidades de imagen. Todas las cifras son aproximadas; el tamaño de archivo varía en función de la escena grabada, lo que se traduce en grandes variaciones en el número de archivos que se puede almacenar. El número de exposiciones o el tiempo de grabación restante pueden no disminuir en la misma proporción. Se puede tomar un número limitado de imágenes de prueba cuando no hay ninguna tarjeta de memoria insertada.

Medio		Memoria interna (aproximadamente. 26 MB)		4 GB		8 GB	
		FINE	NORMAL	FINE	NORMAL	FINE	NORMAL
Fotografías	<b>L</b> 4:3	5	8	820	1300	1650	2620
	<b>L</b> 16:9	7	11	1090	1720	2200	3450
	<b>M</b> 4:3	8	16	1310	2530	2640	5080
	<b>M</b> 16:9	11	22	1740	3350	3500	6720
	<b>S</b> 4:3	16	30	2430	4590	4880	9210
	<b>S</b> 16:9	23	35	3540	5160	7110	10370
Vídeos	<b>HD</b> 1920 <sup>1</sup>	12 seg.		38 min.		76 min.	
	<b>HD</b> 1280 <sup>1</sup>	17 seg.		49 min.		98 min.	
	<b>640</b> <sup>2</sup>	42 seg.		115 min.		232 min.	
	<b>HS</b> 640 × 480 <sup>3</sup>	32 seg.		85 min.		112 min.	
	<b>HS</b> 320 × 240 <sup>3</sup>	65 seg.		172 min.		345 min.	
	<b>HS</b> 320 × 112 <sup>3</sup>	32 seg.		86 min.		172 min.	

- 1 Utilice una tarjeta **CLASS** o superior. Los vídeos individuales no podrán exceder los 29 minutos de duración.
- 2 Los vídeos individuales no podrán exceder los 115 minutos de duración.
- 3 Utilice una tarjeta **CLASS** o superior. Los vídeos individuales no podrán exceder los 30 segundos de duración.

# Especificaciones

<b>Sistema</b>	
<b>Model</b>	Cámara digital X10
<b>Píxeles efectivos</b>	12 millones
<b>Sensor de imagen</b>	2/3-pulg. EXR CMOS con filtro de color primario
<b>Medio de almacenamiento</b>	• Memoria interna (aproximadamente 26 MB) • Tarjetas de memoria SD/SDHC/SDXC
<b>Sistema de archivos</b>	En conformidad con la regla de diseño para el sistema de archivos de la cámara (DCF), Exif 2.3 y con el formato de pedido de copias digital (DPOF)
<b>Formato de archivos</b>	• <b>Imágenes fijas:</b> Exif 2.3 JPEG (comprimido); RAW (formato RAF original, requiere el software suministrado); RAW+JPEG disponible • <b>Videos:</b> VID (H.264) (estéreo) • <b>Audio:</b> WAV (estéreo)
<b>Tamaño de imagen (píxeles)</b>	<ul style="list-style-type: none"> <li>• <b>L 4:3:</b> 4000×3000 • <b>L 3:2:</b> 4000×2664 • <b>L 16:9:</b> 4000×2248 • <b>L 1:1:</b> 2992×2992</li> <li>• <b>M 4:3:</b> 2816×2112 • <b>M 3:2:</b> 2816×1864 • <b>M 16:9:</b> 2816×1584 • <b>M 1:1:</b> 2112×2112</li> <li>• <b>S 4:3:</b> 2048×1536 • <b>S 3:2:</b> 2048×1360 • <b>S 16:9:</b> 1920×1080 • <b>S 1:1:</b> 1536×1536</li> <li>• <b>▶ PANORÁM. MOVIM. [16:9]:</b> 1624×11520 (vertical)/11520×1080 (horizontal)</li> <li>• <b>▶ PANORÁM. MOVIM. [16:9]:</b> 1624×5760 (vertical)/5760×1080 (horizontal)</li> <li>• <b>▶ PANORÁM. MOVIM. [16:9]:</b> 1624×3840 (vertical)/3840×1080 (horizontal)</li> <li>• <b>▶ PANORÁM. MOVIM. [16:9]:</b> 1624×11520 (vertical)/11520×1080 (horizontal)</li> </ul>
<b>Zoom digital</b>	2,0 × aproximadamente con zoom digital inteligente (hasta × 8 al combinarse con el zoom óptico)
<b>Objetivo</b>	Objetivo zoom óptico Fujinon 4×, F2,0 (gran angular)–2,8 (teleobjetivo)
<b>Distancia focal</b>	f=7,1 mm–28,4 mm (equivalente al formato de 35 mm: 28 mm–112 mm)
<b>Abertura</b>	F2,0–F11 (gran angular)/F2,8–F11 (teleobjetivo) en incrementos de 1/3 EV
<b>Distancia de enfoque (distancia desde la parte frontal del objetivo)</b>	• Aprox. 50 cm–infinito (gran angular); 80 cm–infinito (teleobjetivo) • <b>Macro:</b> aprox. 10 cm–3 m (gran angular); 50 cm–5 m (teleobjetivo) • <b>Súper macro:</b> aprox. 1 cm–1 m (gran angular)
<b>Sensibilidad</b>	Sensibilidad de salida estándar equivalente a ISO 100, 200, 250, 320, 400, 500, 640, 800, 1000, 1250, 1600, 2000, 2500, 3200, 4000 <sup>1</sup> , 5000 <sup>1</sup> , 6400 <sup>1</sup> , 12800 <sup>2</sup> ; <b>AUTO, AUTO (400), AUTO (800), AUTO (1600), AUTO (3200)</b> 1 tamaño imagen <b>M</b> o <b>S</b> 2 tamaño imagen <b>S</b>
<b>Medición</b>	Medición TTL (a través del objetivo) de 256 segmentos; MULTI, PUNTUAL, PROMEDIO
<b>Control de exposición</b>	AE programado (con cambio de programación), AE con prioridad a la obturación, AE con prioridad a la apertura y exposición manual

<b>Sistema</b>	
<b>Compensación de la exposición</b>	-2 EV – +2 EV en incrementos de 1/3 EV
<b>Modos de escenas</b>	<ul style="list-style-type: none"> <li>☀ (NATURAL &amp; 4), 📷 (LUZ NATURAL), 📷 (RETRATO), 📷 (SUAVIZADO FACIAL), 📷 (PAISAJE), 📷 (DEPORTES), 📷 (NOCTURNO), 📷 (NOCT. (TRÍP)), 📷 (FUEGOS ART.), 📷 (ATARDECER), 📷 (NIEVE), 📷 (PLAYA), 📷 (SUBMARINO), 📷 (FIESTAS), 📷 (FLORES), 📷 (TEXTOS)</li> </ul>
<b>Estabilización de imagen</b>	Estabilización óptica (tipo desplazamiento del objetivo)
<b>Velocidad de obturación (obturador electrónico y mecánico combinado)</b>	<ul style="list-style-type: none"> <li>• 📷: 1/4 s – 1/1000 s</li> <li>• 📷: 3 s – 1/1000 s</li> <li>• 📷: 4 s – 1/2 s</li> <li>• <b>P, AUTO, Adv., SP</b> (excepto 📷, 📷, y 📷): 1/4 s – 1/4000 s</li> <li>• <b>Otros modos:</b> 30 s – 1/4000 s</li> </ul>
<b>Continuo</b>	<ul style="list-style-type: none"> <li>• 📷: máx. 200 fotogramas; las velocidades de fotograma seleccionables son 10, 7, 5 y 3 fps (La frecuencia de imágenes varía en función de las condiciones de disparo o del número de imágenes del disparo continuo)</li> <li>• 📷: 16 o 8 fotogramas (RAW+JPEG/RAW: máx. 8 fotogramas); las velocidades de fotograma seleccionables son 10, 7, 5 y 3 fps</li> <li>• 📷: 3 fotogramas (exposición, sobreexposición y subexposición seleccionadas)</li> <li>• 📷: 3 fotogramas (sensibilidad seleccionada, sensibilidad aumentada y sensibilidad disminuida)</li> <li>• 📷: 3 fotogramas (PROVIA, Velvia, ASTIA) • 📷: 3 fotogramas (100%, 200%, 400%)</li> </ul>
<b>Enfoque</b>	<ul style="list-style-type: none"> <li>• <b>Modo:</b> AF simple, AF continuo, enfoque manual</li> <li>• <b>Selección del área de enfoque:</b> Multi, área, barrido</li> <li>• <b>Sistema de enfoque automático:</b> Detección de contraste TTL AF</li> </ul>
<b>Equilibrio blanco</b>	Detección automática de escenas; 8 modos manuales predefinidos para luz solar directa, sombras, fluorescente de día, fluorescente blanco cálido, fluorescente blanco frío, luz incandescente, bajo el agua y temperatura del color; balance de blancos personalizado
<b>Autodisparador</b>	Desactivado, 2 seg., 10 seg.
<b>Flash</b>	Flash de activación manual; cuando la sensibilidad seleccionada es <b>AUTO (800)</b> , el alcance efectivo es de 30 cm a 7,0 m (gran angular) y de 50 cm a 5,0 m (teleobjetivo) aproximadamente
<b>Modos de flash</b>	Automático, flash de relleno, desactivado, sincronización lenta (supresión de ojos rojos desactivada); automático con supresión de ojos rojos, flash de relleno con supresión de ojos rojos, desactivado, sincronización lenta con supresión de ojos rojos (supresión de ojos rojos activada)
<b>Visor óptico</b>	Visor con zoom óptico; cobertura de foto aprox. del 85%
<b>Pantalla</b>	Pantalla LCD de 460k puntos, 2,8 pulgadas; cobertura de foto aprox. del 100%

**Sistema****Videos**

- **HS 1920:** 1920×1080 (1080p), 30 fps
- **640:** 640×480 (VGA), 30 fps
- **HS 320×240:** 320×240, 120 fps
- **HD 1280:** 1280×720 (720p), 30 fps
- **HS 640×480:** 640×480, 70 fps
- **HS 320×112:** 320×112, 200 fps

**Nota:** videos **HS**, **HD**, y **640** se graban con sonido estéreo.

**Idiomas**

Árabe, búlgaro, chino simplificado, chino tradicional, checo, danés, neerlandés, inglés, persa, finés, francés, alemán, griego, hebreo, húngaro, indonesio, italiano, japonés, kazajo, coreano, letón, lituano, noruego, polaco, portugués, rumano, ruso, serbio, eslovaco, español, sueco, tailandés, turco, ucraniano, vietnamita

**Terminales de entrada/salida**

**A/V OUT** (salida de audio/vídeo) Salida NTSC o PAL con sonido monoaural

**Salida HDMI** Conector HDMI Mini

**Entrada/salida digital** USB 2.0 Alta velocidad; comparte el conector A/V OUT; MTP/PTP

**Suministro de energía/otros****Fuentes de alimentación**

- Pila recargable NP-50
- Adaptador de alimentación de CA AC-5VX y conector de CC CP-50 (se venden por separado)

**Duración de batería**

(número aproximado de fotos que se pueden tomar con una pila totalmente cargada)

Tipo de pila	Número aproximado de fotografías
NP-50 (tipo suministrado con la cámara)	270

Estándar CIPA, medido en el modo  (auto) utilizando la pila suministrada con la cámara y la tarjeta de memoria SD.

**Nota:** El número de disparos que se pueden realizar con la batería varía en función del nivel de carga de la batería y disminuirá a bajas temperaturas.

**Dimensiones de la cámara**

117,0 mm×69,6 mm×56,8 mm (an×al×pr)

**Peso de disparo**

Aproximadamente 350 g, incluyendo la pila y la tarjeta de memoria

**Peso de la cámara**

Aproximadamente 330 g, excluyendo la pila, accesorios, y la tarjeta de memoria

**Condiciones de funcionamiento**

- **Temperatura:** 0 °C – +40 °C
- **Humedad:** 10% – 80% (sin condensación)





### **Sistemas de televisión en color**

NTSC (National Television System Committee: Comisión Nacional de Sistemas de Televisión) es un sistema de televisión en color utilizado principalmente en Estados Unidos, Canadá y Japón. PAL (Phase Alternation by Line: línea alternada en fase) es un sistema de televisión en color utilizado principalmente en Europa y China.

### **Avisos**

- Las especificaciones pueden sufrir cambios sin previo aviso; para acceder a la información más actual, visite [http://www.fujifilm.com/products/digital\\_cameras/index.html](http://www.fujifilm.com/products/digital_cameras/index.html). FUJIFILM no asume ninguna responsabilidad por daños derivados de errores en este manual.
- Aun cuando la pantalla se ha fabricado mediante una avanzada tecnología de alta precisión, pueden aparecer pequeños puntos brillantes y colores irregulares (particularmente cerca del texto). Esto es normal para este tipo de pantalla y no indica un funcionamiento incorrecto; no afecta a las imágenes grabadas con la cámara.
- Las cámaras digitales pueden funcionar incorrectamente si se las expone a perturbaciones radioeléctricas fuertes (por ejemplo, campos eléctricos, electricidad estática o ruido de línea).
- Debido al tipo de objetivo utilizado, puede producirse una cierta distorsión en la periferia de las imágenes. Esto es normal.



		EXR				Adv.			P	S	A	M	SP																								
		EXR	⌂	⌂	⌂	📷	📷	📷					🔍	👁	👁	👁	👁	👁	👁	👁	👁	👁	👁	👁	👁	👁	👁	👁	👁	👁	👁	👁					
ISO	AUTO	✓ <sup>1</sup>				✓ <sup>1</sup>	✓ <sup>1</sup>	✓ <sup>1</sup>					✓ <sup>1</sup>	✓ <sup>1</sup>	✓ <sup>1</sup>	✓ <sup>1</sup>	✓ <sup>1</sup>	✓ <sup>1</sup>	✓ <sup>1</sup>	✓ <sup>1</sup>	✓ <sup>1</sup>	✓ <sup>1</sup>	✓ <sup>1</sup>	✓ <sup>1</sup>	✓ <sup>1</sup>	✓ <sup>1</sup>	✓ <sup>1</sup>	✓ <sup>1</sup>	✓ <sup>1</sup>	✓ <sup>1</sup>	✓ <sup>1</sup>	✓ <sup>1</sup>					
	AUTO (3200)			✓	✓	✓			✓	✓	✓	✓																									
	AUTO (1600)			✓	✓	✓			✓	✓	✓	✓																									
	AUTO (800)	✓	✓	✓	✓				✓	✓	✓	✓																									
	AUTO (400)	✓	✓	✓	✓				✓	✓	✓	✓																									
	12800								✓	✓	✓	✓																									
	6400								✓	✓	✓	✓																									
	5000								✓	✓	✓	✓																									
	4000								✓	✓	✓	✓																									
	3200			✓					✓	✓	✓	✓																									
	2500			✓					✓	✓	✓	✓																									
	2000			✓					✓	✓	✓	✓																									
	1600			✓					✓	✓	✓	✓																									
	1250			✓					✓	✓	✓	✓																									
	1000			✓					✓	✓	✓	✓																									
	800		✓	✓					✓	✓	✓	✓																									
	640		✓	✓					✓	✓	✓	✓																									
	500		✓	✓					✓	✓	✓	✓																									
	400		✓	✓					✓	✓	✓	✓																									
	320		✓	✓					✓	✓	✓	✓																									
250		✓	✓					✓	✓	✓	✓																										
200		✓	✓					✓	✓	✓	✓																										
100		✓	✓					✓	✓	✓	✓																										
AE <sup>5</sup>	Ⓜ	✓ <sup>1</sup>	✓	✓	✓	✓ <sup>1</sup>	✓ <sup>1</sup>	✓ <sup>1</sup>	✓ <sup>1</sup>	✓	✓	✓	✓	✓	✓	✓	✓	✓	✓	✓	✓	✓	✓	✓	✓	✓	✓	✓	✓	✓	✓	✓	✓	✓	✓	✓	
	+		✓	✓	✓					✓	✓	✓	✓																								
	□		✓	✓	✓					✓	✓	✓	✓																								
M <sup>6</sup>	+		✓	✓	✓					✓	✓	✓	✓																								
	Ⓜ	✓ <sup>1</sup>	✓	✓	✓	✓ <sup>1</sup>	✓ <sup>1</sup>	✓ <sup>1</sup>	✓ <sup>1</sup>	✓	✓	✓	✓	✓	✓	✓	✓	✓	✓	✓	✓	✓	✓	✓	✓	✓	✓	✓	✓	✓	✓	✓	✓	✓	✓	✓	✓
	Ⓜ		✓	✓	✓	✓				✓	✓	✓	✓																								

	EXR				Adv.				SP																				
	EXR								P	S	A	M																	
AF-C	✓ <sup>1</sup>				✓				✓	✓	✓	✓	✓	✓	✓	✓	✓	✓	✓	✓	✓	✓	✓	✓	✓	✓	✓	✓	✓
AF-S		✓	✓	✓	✓	✓ <sup>1</sup>	✓ <sup>1</sup>	✓ <sup>1</sup>	✓	✓	✓	✓	✓	✓	✓	✓	✓	✓	✓	✓	✓	✓	✓	✓	✓	✓	✓	✓	✓
MF <sup>2</sup>		✓	✓	✓	✓				✓	✓	✓	✓	✓	✓	✓	✓	✓	✓	✓	✓	✓	✓	✓	✓	✓	✓	✓	✓	✓
		✓	✓	✓					✓	✓	✓	✓																	✓
	AUTO	✓							✓	✓	✓	✓	✓	✓	✓	✓	✓	✓	✓	✓	✓	✓	✓	✓	✓	✓	✓	✓	✓
			✓			✓			✓	✓	✓	✓	✓	✓	✓	✓	✓	✓	✓	✓	✓	✓	✓	✓	✓	✓	✓	✓	✓
		✓	✓	✓	✓	✓	✓		✓	✓	✓	✓	✓	✓	✓	✓	✓	✓	✓	✓	✓	✓	✓	✓	✓	✓	✓	✓	✓
		✓	✓	✓	✓	✓	✓	✓ <sup>1</sup>	✓	✓	✓	✓	✓	✓	✓	✓	✓	✓	✓	✓	✓	✓	✓	✓	✓	✓	✓	✓	✓
		✓ <sup>1</sup>			✓	✓ <sup>1</sup>	✓ <sup>1</sup>	✓ <sup>1</sup>	✓	✓	✓	✓	✓	✓	✓	✓	✓	✓	✓	✓	✓	✓	✓	✓	✓	✓	✓	✓	✓
			✓	✓ <sup>1</sup>	✓				✓	✓	✓	✓																	
					✓				✓	✓	✓	✓																	
					✓				✓	✓	✓	✓																	
					✓																								
		✓	✓	✓	✓	✓	✓	✓	✓	✓	✓	✓	✓	✓	✓	✓	✓	✓	✓	✓	✓	✓	✓	✓	✓	✓	✓	✓	✓
			✓	✓	✓	✓	✓	✓	✓	✓	✓	✓	✓	✓	✓	✓	✓	✓	✓	✓	✓	✓	✓	✓	✓	✓	✓	✓	✓
			✓	✓	✓	✓	✓	✓	✓	✓	✓	✓	✓	✓	✓	✓	✓	✓	✓	✓	✓	✓	✓	✓	✓	✓	✓	✓	✓
		✓	✓	✓	✓	✓	✓	✓	✓	✓	✓	✓	✓	✓	✓	✓	✓	✓	✓	✓	✓	✓	✓	✓	✓	✓	✓	✓	✓
		✓	✓	✓	✓	✓	✓	✓	✓	✓	✓	✓	✓	✓	✓	✓	✓	✓	✓	✓	✓	✓	✓	✓	✓	✓	✓	✓	✓
		✓	✓	✓	✓	✓	✓	✓	✓	✓	✓	✓	✓	✓	✓	✓	✓	✓	✓	✓	✓	✓	✓	✓	✓	✓	✓	✓	✓
		✓	✓	✓	✓	✓	✓	✓	✓	✓	✓	✓	✓	✓	✓	✓	✓	✓	✓	✓	✓	✓	✓	✓	✓	✓	✓	✓	✓
		✓	✓	✓				✓	✓	✓	✓																		
		✓	✓	✓				✓	✓	✓	✓																		
		✓	✓	✓				✓	✓	✓	✓																		
		✓	✓	✓				✓	✓	✓	✓																		
		✓	✓	✓				✓	✓	✓	✓																		

	EXR					Adv.				SP																									
	EXR EXPRES									P	S	A	M																						
	✓	✓	✓	✓	✓					✓	✓	✓	✓		✓	✓	✓	✓	✓	✓	✓	✓	✓	✓	✓	✓	✓	✓	✓	✓	✓	✓			
	✓																																		
	✓ <sup>2</sup>	✓	✓	✓	✓	✓	✓	✓ <sup>3</sup>	✓	✓	✓	✓	✓	✓	✓	✓	✓	✓ <sup>2</sup>	✓ <sup>3</sup>	✓ <sup>3</sup>	✓	✓	✓	✓	✓	✓	✓	✓	✓	✓	✓	✓	✓	✓	
	✓	✓	✓	✓	✓	✓	✓		✓	✓	✓	✓	✓	✓	✓	✓		✓	✓		✓	✓	✓												
(modo )																																	✓		
	1920																																✓		
	1280																																✓		
	640																																✓		
	640×480																																✓		
	320×240																																✓		
320×112																																✓			
		✓	✓						✓	✓	✓	✓																							
		✓	✓						✓	✓	✓	✓																							
		✓	✓	✓					✓	✓	✓	✓																							
		✓ <sup>1</sup>	✓	✓	✓	✓	✓	✓	✓		✓		✓	✓	✓	✓	✓	✓	✓	✓	✓	✓	✓	✓	✓	✓	✓	✓	✓	✓	✓	✓	✓	✓	
			✓	✓	✓	✓	✓	✓	✓	✓	✓	✓	✓	✓	✓	✓	✓	✓	✓	✓	✓	✓	✓	✓	✓	✓	✓	✓	✓	✓	✓	✓	✓	✓	
			✓	✓	✓	✓	✓	✓	✓	✓	✓	✓	✓	✓	✓	✓	✓	✓	✓	✓	✓	✓	✓	✓	✓	✓	✓	✓	✓	✓	✓	✓	✓	✓	✓
	OFF		✓	✓	✓	✓	✓	✓	✓	✓	✓	✓	✓	✓	✓	✓	✓	✓	✓	✓	✓	✓	✓	✓	✓	✓	✓	✓	✓	✓	✓	✓	✓	✓	✓
	✓	✓	✓	✓	✓	✓	✓	✓ <sup>3</sup>	✓	✓	✓	✓	✓	✓	✓	✓	✓	✓	✓	✓	✓	✓	✓	✓	✓	✓	✓	✓	✓	✓	✓	✓	✓	✓	
	✓ <sup>3</sup>	✓ <sup>3</sup>	✓ <sup>3</sup>	✓ <sup>3</sup>	✓	✓ <sup>3</sup>	✓ <sup>3</sup>	✓ <sup>3</sup>	✓	✓	✓	✓	✓	✓	✓	✓	✓	✓	✓	✓	✓	✓	✓	✓	✓	✓	✓	✓	✓	✓	✓	✓	✓	✓	

- 1 Optimizado para el modo de disparo seleccionado.
- 2 **ON** seleccionado automáticamente.
- 3 **OFF** seleccionado automáticamente.
- 4 Flash deshabilitado en todos los modos de disparo si se baja.
- 5 (MULTI) seleccionado automáticamente cuando la función de detección inteligente de rostros está activada.
- 6 Cuando la función de detección inteligente de rostros está activada, la cámara enfoca los rostros.
- 7 La función de detección inteligente de rostros se desactiva automáticamente en modo de enfoque manual.















# FUJIFILM

---

## FUJIFILM Corporation

7-3, AKASAKA 9-CHOME, MINATO-KU, TOKYO 107-0052, JAPAN

[http://www.fujifilm.com/products/digital\\_cameras/index.html](http://www.fujifilm.com/products/digital_cameras/index.html)

Póngase en contacto con su distribuidor local si precisa asistencia técnica o reparaciones. (consulte la lista de nuestra red global)

Printed in